

JSL

Material Eléctrico



TABELA DE PREÇOS 2018-2019



ÍNDICE

2	POSTOS DE TRABALHO
3-9	CALHAS E ACESSÓRIOS
10-11	APARELHAGEM
12-13	FICHAS E TOMADAS INDUSTRIAIS
14-19	CAIXAS ESTANQUES, BUCINS E LIGADORES
20-21	CAIXAS PARA INSTALAÇÃO INTERIOR
22-23	QUADROS DE DISTRIBUIÇÃO
24	CAIXAS DE COLUNA MONTANTE E CAIXAS DE CONTADOR
24-28	TUBO E ACESSÓRIOS
29-32	MATERIAL DE FIXAÇÃO E ILUMINAÇÃO
33-37	ITED

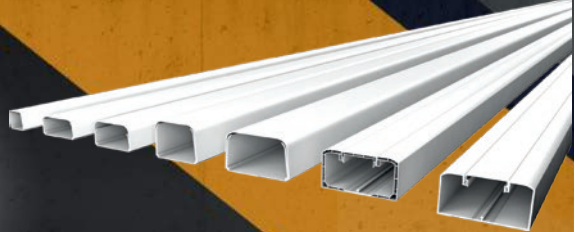
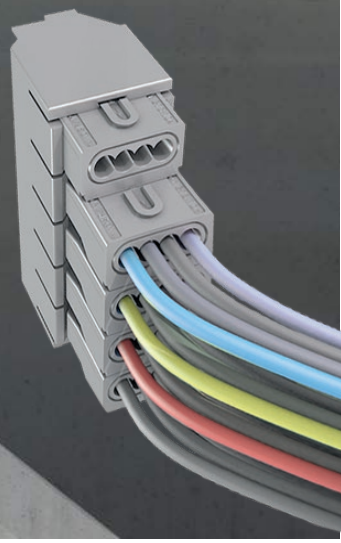
CONDIÇÕES DE VENDA PARA 2018/2019

A partir de 1 junho 2018, todos os produtos fabricados pela JSL têm as seguintes condições de venda em Portugal:

1. PREÇOS

Todos os preços da presente Tabela são: Unitários e em quantidades por embalagem conforme catálogo 2018/2019.

Pedidos com outras quantidades por embalagem, favor consultar a JSL.

2. TRANSPORTE

Valor mínimo de encomenda para portes pagos: 300€ + IVA

3. DECLARAÇÃO DE GARANTIA

JSL assegura os seguintes prazos de garantia para os seus produtos:

- a) Para ATI's e Quadros de distribuição de Energia..... 10 Anos
- b) Para todos os Produtos Certificados..... 5 Anos
- c) Para o Regulador de Intensidade 2 Anos
- d) Para todos os restantes Produtos..... 3 Anos

A JSL reserva-se o direito de alterar qualquer característica, embalagem e preços sem aviso prévio.

Notas e Alterações de preços:





POSTOS DE TRABALHO

	Ref.	Descrição	Dimensões (mm)	PreçoTabela unitário	Unid. Med.	Ot. Mínima Fornec.
Caixas de Chão						
 	745-4C	Caixa de Chão 4 Módulos com Chapa de Aço Galvanizada	250x145x58	41,00	Un	1
	745-4SC	Caixa de Chão 4 Módulos sem Chapa de Aço Galvanizada	250x145x58	36,00	Un	1
	745-8C	Caixa de Chão 8 Módulos com Chapa de Aço Galvanizada	250x250x58	61,00	Un	1
	745-8SC	Caixa de Chão 8 Módulos sem Chapa de Aço Galvanizada	250x250x58	55,00	Un	1
	754M	Placa Metálica 4 Módulos	-	5,00	Un	1
	758M	Placa Metálica 8 Módulos	-	6,00	Un	1
	CFR748	Forma para Cimento - Caixa de 4 e 8 Módulos	-	4,80	Un	1
	EPS4M	Bloco esferovite p/caixa de 4	-	2,50	Un	1
	EPS8M	Bloco esferovite p/caixa de 8	-	3,40	Un	1
	PTW	Power Tower - Tomada de carregamento (3 schuko + 2 usb carga rápida)	-	56,00	Un	1
Torres de Chão						
	TR7018	Torre de chão completa (1 Andar)	-	13,20	Un	1
	CR7018	Corpo da torre (2 Lados)	-	4,40	Un	1
Caixas para Inst. Interior						
 	CE245	Caixa de encastrar 2 módulos 45x45	135x55x64	11,50	Un	1
	CE445	Caixa de encastrar 4 módulos 45x45	135x55x134	16,50	Un	1
	CE645	Caixa de encastrar 6 módulos 45x45	135x55x206	23,00	Un	1
 	CS245	Caixa saliente 2 módulos 45x45	142x71x62	9,80	Un	1
	CS445	Caixa saliente 4 módulos 45x45	142x142x62	15,00	Un	1
	CS645	Caixa saliente 6 módulos 45x45	142x213x62	21,00	Un	1
Acessórios						
  	DIS-L	Acessório para 2 Mod.s Disjuntor	50x120x35	8,00	Un	2
	745 IS-L	Acessório para 2 tomadas tipo 45x45	50x120x10	3,00	Un	6
	NEM IS-L	Acessório para tomada dupla NEMA	50x120x10	3,00	Un	6
	745-C	Tampa Cega Pequena	45x45	0,60	Un	10
	745-CD	Tampa Cega Dupla	-	3,00	Un	10

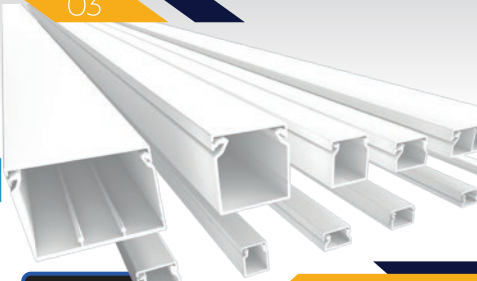

Recebe Aparelhagem
Directamente



Não Recebe
Aparelhagem



Recebe Aparelhagem Indirectamente
(Compatível com Série IZI Boxline)



Recebe Aparelhagem Indirectamente
(Com acessórios de calha)

CALHAS INWAY

inway





			Compatibilidade	Ref.	Dimensões (mm)	Preço Tabela unitário	Unid. Med.	Ot. Mínima Fornec.
Calhas Adesivas com Tampa			ADESIVA					
				1207BAD	12x07	0,79	Mt.	160
				1610BAD	16x10	0,96	Mt.	90
				1517BAD	15X17	1,07	Mt.	60
				2010BAD	20X10	0,98	Mt.	80
				20125BAD	20x12,5	0,98	Mt.	70
				3010BAD	30X10	1,52	Mt.	50
Calhas com Tampa								
				1207B	12x07	0,31	Mt.	180
				1610B	16x10	0,47	Mt.	100
				1517B	15x17	0,54	Mt.	60
				2010B	20x10	0,47	Mt.	80
				20125B	20x12,5	0,47	Mt.	70
				2020B	20x20	0,78	Mt.	50
				2517B	25x17	0,82	Mt.	50
				2525B	25x25	1,02	Mt.	80
				3010B	30x10	0,71	Mt.	50
				4017B	40x17	1,15	Mt.	30
				4040B	40x40	1,71	Mt.	46
				6040B	60x40	2,50	Mt.	32
				7020B	70x20	3,40	Mt.	32
				8040B	80x40	2,96	Mt.	24
				10040B	100x40	4,15	Mt.	16
				10054B	100x54	5,32	Mt.	12
Halogen Free								
				10054BLH	100x54	18,00	Mt.	12
Separadores								
			Sep. não incluídos nas referências de calha.	S8040	80X40	0,71	Mt.	100
				S10040	100X40	0,71	Mt.	70

ACESSÓRIOS DE CALHA





Ref.	Dimensões (mm)	Preço Tabela unitário	Unid. Med.	Ot. Mínima Fornec.
Angulos Exteriores				
AE1207B	12x07	0,37	Un	50
AE1610B	16x10	0,37	Un	50
AE1517B	15x17	0,37	Un	50
AE2010B	20x10	0,37	Un	50
AE20125B	20x12,5	0,37	Un	50
AE2517B	25x17	0,38	Un	50
AE2525B	25X25	0,44	Un	50
AE3010B	30X10	0,38	Un	50
AE4017B	40X17	0,44	Un	50
AE4040B	40X40	0,44	Un	50
AE6040B	60X40	0,54	Un	10
AE7020B	70X20	1,69	Un	10
AE8040B	80X40	0,68	Un	10
AE10040B	100X40	0,99	Un	10
AE10054B	100X54	1,63	Un	6
Derivação em T				
GT1207B	12x07	0,37	Un	50
GT1610B	16x10	0,37	Un	50
GT1517B	15x17	0,37	Un	50
GT2010B	20x10	0,37	Un	50
GT20125B	20x12,5	0,37	Un	50
GT2517B	25x17	0,38	Un	50
GT2525B	25X25	0,44	Un	50
GT3010B	30X10	0,38	Un	50
GT4017B	40X17	0,44	Un	50
GT4040B	40X40	0,44	Un	50
GT6040B	60X40	0,54	Un	10
GT7020B	70X20	1,69	Un	10
GT8040B	80X40	0,68	Un	10
GT10040B	100X40	0,99	Un	10
GT10054B	100X54	1,63	Un	6



ACESSÓRIOS DE CALHA

	Ref.	Dimensões (mm)	Preço Tabela unitário	Unid. Med.	Ot. Mínima Fornec.
Ângulos Interiores					
 	AI1207B	12x07	0,37	Un	50
	AI1610B	16x10	0,37	Un	50
	AI1517B	15x17	0,37	Un	50
	AI2010B	20x10	0,37	Un	50
	AI20125B	20x12,5	0,37	Un	50
	AI2517B	25x17	0,38	Un	50
	AI2525B	25X25	0,44	Un	50
	AI3010B	30X10	0,38	Un	50
	AI4017B	40X17	0,44	Un	50
	AI4040B	40X40	0,44	Un	50
	AI6040B	60X40	0,54	Un	10
	AI7020B	70X20	1,69	Un	10
	AI8040B	80X40	0,68	Un	10
	AI10040B	100X40	0,99	Un	10
	AI10054B	100X54	1,63	Un	6
Unões					
 	GU1207B	12x07	0,31	Un	50
	GU1610B	16x10	0,31	Un	50
	GU1517B	15x17	0,31	Un	50
	GU2010B	20x10	0,31	Un	50
	GU20125B	20x12,5	0,31	Un	50
	GU2517B	25x17	0,33	Un	50
	GU2525B	25X25	0,33	Un	50
	GU3010B	30X10	0,33	Un	50
	GU4017B	40X17	0,33	Un	50
	GU4040B	40X40	0,33	Un	50
	GU6040B	60X40	0,47	Un	10
	GU7020B	70X20	1,69	Un	10
	GU8040B	80X40	0,49	Un	10
	GU10040B	100X40	0,69	Un	10
	GU10054B	100X54	0,81	Un	6

ACESSÓRIOS DE CALHA

	Ref.	Dimensões (mm)	Preço Tabela unitário	Unid. Med.	Ot. Mínima Fornec.
Angulo Plano					
 	AP1207B	12x07	0,37	Un	50
	AP1610B	16x10	0,37	Un	50
	AP1517B	15x17	0,37	Un	50
	AP2010B	20x10	0,37	Un	50
	AP20125B	20x12,5	0,37	Un	50
	AP2517B	25x17	0,38	Un	50
	AP2525B	25X25	0,44	Un	50
	AP3010B	30X10	0,38	Un	50
	AP4017B	40X17	0,44	Un	50
	AP4040B	40X40	0,44	Un	50
	AP6040B	60X40	0,54	Un	10
	AP7020B	70X20	1,69	Un	10
	AP8040B	80X40	0,68	Un	10
	AP10040B	100X40	0,99	Un	10
	AP10054B	100X54	1,63	Un	6
Tampa Final					
 	TT1207B	12x07	0,31	Un	50
	TT1610B	16x10	0,31	Un	50
	TT1517B	15x17	0,31	Un	50
	TT2010B	20x10	0,31	Un	50
	TT20125B	20x12,5	0,31	Un	50
	TT2517B	25x17	0,33	Un	50
	TT2525B	25X25	0,33	Un	50
	TT3010B	30X10	0,33	Un	50
	TT4017B	40X17	0,33	Un	50
	TT4040B	40X40	0,33	Un	50
	TT6040B	60X40	0,47	Un	10
	TT7020B	70X20	1,69	Un	10
	TT8040B	80X40	0,49	Un	10
	TT10040B	100X40	0,69	Un	10
	TT10054B	100X54	0,81	Un	6

ACESSÓRIOS DE CALHA



Ref.	Preço Tab. uni	Unid. Med.	Qt. Mín. Fornec.
Acess. calha 2010B e 2517B			
45IN10	1,53	Un	10
45IN10D	3,00	Un	5



Ref.	Preço Tab. uni	Unid. Med.	Qt. Mín. Fornec.
Acess. calha 3010B e 4017B			
45IN17	1,53	Un	10
45IN17D	3,00	Un	4





Ref.	Preço Tab. uni	Unid. Med.	Qt. Mín. Fornec.
Acess. calha 7020B			
873-IN20	3,18	Un	5
873-TC20	4,26	Un	2







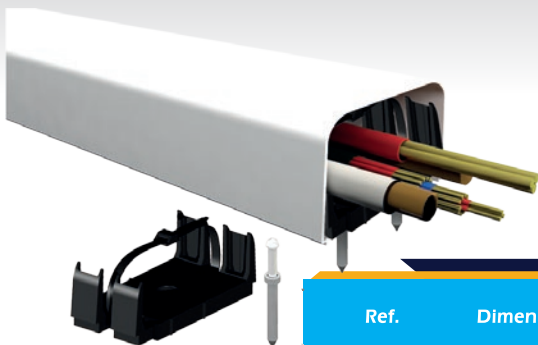

Ref.	Preço Tab. uni	Unid. Med.	Qt. Mín. Fornec.
Acess. calha 8040B			
80INS	0,78	Un	10
80INT	1,53	Un	5

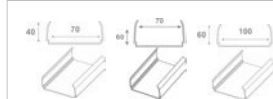

CALHA FLUIDLINE



	Ref.	Dimensões	Preço Tabela Unitário	Unid. Med.	Ot. Mínima Fornec.
Calhas para Tubagem					
	T3535	35x35	1,24	Un	68
	T7040	70x40	1,77	Un	36
	T7040-Plus	70x45	1,77	Un	32
	T7060	70x60	2,78	Un	24
	T10060	100x60	3,43	Un	12
Bases porta Tubos ou Cabos					
	B7040	70x40	1,93	Un	36
	B7060	70x60	1,93	Un	24
	B10060	100x60	3,43	Un	12
Abraçadeiras porta tubos					
	4014	35x35x28	0,47	Un	50
	4015	70/100x40x30	0,59	Un	25
Ângulos Exteriores					
	AE3535F	35X35	0,61	Un	10
	AE7040F	70X40	1,05	Un	10
	AE7040F-P	70x45	1,05	Un	10
	AE7060F	70X60	1,13	Un	10
	AE10060F	100x60	1,40	Un	10
Ângulos Interiores					
	AI3535F	35X35	0,61	Un	10
	AI7040F	70X40	1,05	Un	10
	AI7040F-P	70x45	1,05	Un	10
	AI7060F	70X60	1,13	Un	10
	AI10060F	100x60	1,40	Un	5
Ângulos Planos					
	AP3535F	35X35	0,61	Un	10
	AP7040F	70X40	1,05	Un	10
	AP7040F-P	70x45	1,05	Un	10
	AP7060F	70X60	1,13	Un	10
	AP10060F	100x60	1,40	Un	5

ACESSÓRIOS FLUIDLINE



Derivações em T



Ref.	Dimensões	Preço Tabela Unitário	Unid. Med.	Qt. Mínima Fornec.
GT3535F	35X35	0,61	Un	10
GT7040F	70X40	1,05	Un	10
GT7040F-P	70x45	1,05	Un	10
GT7060F	70X60	1,13	Un	10
GT10060F	100x60	1,40	Un	5

Unões



GU3535F	35X35	0,44	Un	10
GU7040F	70X40	0,53	Un	10
GU7040F-P	70x45	0,53	Un	10
GU7060F	70X60	0,57	Un	10
GU10060F	100x60	1,08	Un	5

Tampas Finais



TT3535F	35X35	0,39	Un	10
TT7040F	70X40	0,47	Un	10
TT7040F-P	70x45	0,47	Un	10
TT7060F	70X60	0,81	Un	10
TT10060F	100x60	0,90	Un	5

Redutor



RT10040F	Max. 100x60 Min. 70x40	1,50	Un	5
----------	---------------------------	------	----	---

ACESSÓRIOS FLUIDLINE



Descrição	Ref.	Preço Tabela Unitário	Unid. Med.	Qt. Mínima Fornec.
-----------	------	-----------------------	------------	--------------------

Caixa de Pré-instalação - Ar condicionado



Caixa com Tampa e Sifão	4011	4,16	Un	24
Caixa com Tampa	4012	3,12	Un	17
Sifão para Caixa 4012	4013	1,04	Un	20

Acessórios de Pré Instalação - Ar condicionado



Junção Cotovelo	4018	0,57	Un	50
Derivação	4019	1,09	Un	50
União	4020	0,23	Un	50

APARELHAGEM

Aparelhagem 45x45



	Descrição	Ref.	Preço Tabela unitário	Unid. Med.	Qt. Mínima Fornec.
	Tomada dupla usb de Carga rápida	F21-C3	18,00	Un	2
	Tomada Schuko c/ Alv. Protegidos Branca	745-T-BR	2,00	Un	10
	Tomada Schuko c/ Alv. Protegidos Encarnada	745-T-EN	2,00	Un	10
	Espelho RJ45 Dupla AMP	745-AMP	0,90	Un	10
	Espelho RJ45 Dupla Keystone	745-KEY	0,90	Un	10
	Tomada RJ45 Cat6 Dupla /C/Tomadas)	745-LAN	4,50	un	10
	Modulo Cego	745-C	0,60	Un	10
	1/2 Modulo Cego	745-MC	0,38	Un	10
	Interruptor	700/1	2,11	Un	10
	Interruptor Bipolar	700/2	3,29	Un	10
	Comutador de Escada	700/6	2,51	Un	10
	Inversor	700/7	3,05	Un	10
	Interruptor Luminoso	700/1L	3,72	Un	10
	Interruptor c/ Sinalização	700/1S	3,24	Un	10
	Comutador de Escada Luminoso	700/6L	3,64	Un	10
	Lâmpada de Neon	700/LN	1,48	Un	10
	Botão de Pressão	700/1B	2,20	Un	10
	Botão de Pressão Luminoso	700/1BL	3,30	Un	10
	Comutador de Lustre	700/5	3,05	Un	10
	Comutador de Escada Duplo	700/6-6	4,41	Un	10
	Tomada Simples	700/T	1,83	Un	10
	Tomada Simples (base de porcelana)	700/TK	2,37	Un	10
	Tomada Simples c/ alvéolos protegidos	700/TAP	2,45	Un	10
	Tomada Simp. c/ alv. protegid. (b. porcel.)	700/TAPK	3,18	Un	10
	Tomada Schuko	700/TC	2,47	Un	10
	Tomada Schuko (base de porcelana)	700/TCK	3,19	Un	10
	Tomada Schuko c/ alvélos protegidos	700/TCAP	3,05	Un	10
	Tomada Schuko c/ alv. Protegido. (b. porcel.)	700/TCAPK	3,95	Un	10
	Tomada Schuko c/ tampa	700/TCT	5,14	Un	10
	Tomada TV/FM - passagem	700/TTP	8,20	Un	10
	Tomada TV/FM - terminal	700/TTT	8,20	Un	10
	Placa TV/FM	700/TV	0,64	Un	10



APARELHAGEM

	Descrição	Ref.	Preço Tabela unitário	Unid. Med.	Qt. Mínima Forneç.
	Tomada Telefônica - RJ 11 - RITA	700/TTR	12,71	Un	10
	Roseta Telefônica c/ 4 terminais	700/RT	2,37	Un	10
	Roseta c/ 4 bornes	700/R	1,98	Un	10
	Tomada p/ Altifalante	700/AV	2,47	Un	10
	Tampa Cega	700/C	2,17	Un	10
	Variador de Luz - 500W	700/BD5	41,31	Un	10
	Espelho Simples	700/E	0,45	Un	10
	Espelho Duplo	700/E2	0,89	Un	10
	Espelho Triplo	700/E3	1,34	Un	10
	Espelho Simples Grande	700/EG	0,45	Un	10
	Espelho Duplo Grande	700/EG2	0,89	Un	10
	Espelho Simples p/ Friso	700/EF	0,39	Un	10
	Espelho Duplo p/ Friso	700/EF2	0,79	Un	10
	Espelho Triplo p/ Friso	700/EF3	1,18	Un	10
	Tomadas exteriores	484	1,07	Un	10
	Tomadas exteriores	483-T	1,94	Un	10
	Tomadas exteriores	484	1,07	Un	10
	Tomadas exteriores	483-T	1,94	Un	10





Ref.	Polos	Amp.	IP	IK	Preço Tabela Unitário	Unid. Med.	Ot. Mínima Forneç.
------	-------	------	----	----	-----------------------	------------	--------------------

Tomadas Interiores



9210/TC	2P+T(SCH)	16	44	09	3,48	Un	20
9316/1	2P+T	16	44	09	4,07	Un	10
9316/1N	2P+T	16	44	09	4,07	Un	10
9416/1	3P+T	16	44	09	4,74	Un	10
9516/1	2P+N+T	16	44	09	5,18	Un	10
9332/1	2P+T	32	44	09	5,55	Un	10
9432/1	3P+T	32	44	09	5,69	Un	10
9532/1	3P+N+T	32	44	09	6,40	Un	10
679316/1	2P+T	16	67	09	5,25	Un	10
679416/1	3P+T	16	67	09	6,03	Un	10
679516/1	3P+N+T	16	67	09	7,00	Un	10
679332/1	2P+T	32	67	09	7,52	Un	10
679432/1	3P+T	32	67	09	8,24	Un	10
679532/1	3P+N+T	32	67	09	9,73	Un	8

HF
HALCOBLENDE

Tomadas de Parede



9316/2	2P+T	16	44	09	4,83	Un	10
9416/2	3P+T	16	44	09	4,96	Un	10
9516/2	3P+N+T	16	44	09	5,43	Un	10
9332/2	2P+T	32	44	09	7,01	Un	10
9432/2	3P+T	32	44	09	7,31	Un	10
9532/2	3P+N+T	32	44	09	8,10	Un	10
9316/2N	2P+T	16	44	9	4,22	Un	10
9416/2N	3P+T	16	44	9	4,27	Un	10
9516/2N	3P+N+T	16	44	9	4,58	Un	10
9332/2N	2P+T	32	44	9	5,92	Un	10
9432/2N	3P+T	32	44	9	6,18	Un	10
9532/2N	3P+N+T	32	44	9	6,85	Un	10
679316/2	2P+T	16	67	09	9,89	Un	10
679416/2	3P+T	16	67	09	10,40	Un	5
679516/2	3P+N+T	16	67	09	11,48	Un	5
679332/2	2P+T	32	67	09	12,02	Un	5
679432/2	3P+T	32	67	09	13,05	Un	5
679532/2	3P+N+T	32	67	09	14,42	Un	5

Fichas Macho



679363/8	2P+T	63	67	09	24,00	Un	1
679463/8	3P+T	63	67	09	27,30	Un	1
679563/8	3P+N+T	63	67	09	30,90	Un	1

FICHAS E TOMADAS INDUSTRIAIS



Ref.	Polos	Amp.	IP	IK	Preço Tabela	Unid. Med.	Ot. Mínima Fornec.
Tomadas Móveis							
9316/3	2P+T	16	44	09	3,47	Un	10
9416/3	3P+T	16	44	09	3,87	Un	10
9516/3	3P+N+T	16	44	09	4,42	Un	10
9332/3	2P+T	32	44	09	4,92	Un	10
9432/3	3P+T	32	44	09	5,12	Un	10
9532/3	3P+N+T	32	44	09	6,27	Un	10
679316/3	2P+T	16	67	09	6,18	Un	10
679416/3	3P+T	16	67	09	7,14	Un	10
679516/3	3P+N+T	16	67	09	8,24	Un	10
679332/3	2P+T	32	67	09	9,42	Un	10
679432/3	3P+T	32	67	09	10,23	Un	10
679532/3	3P+N+T	32	67	09	11,71	Un	10
JSA3093	2x 2P+T	16	44	08	12,00	Un	1



Fichas Macho



9316/4	2P+T	16	44	09	2,67	Un	10
9416/4	3P+T	16	44	09	2,79	Un	10
9516/4	3P+N+T	16	44	09	3,11	Un	10
9332/4	2P+T	32	44	09	4,18	Un	10
9432/4	3P+T	32	44	09	4,76	Un	10
9532/4	3P+N+T	32	44	09	4,92	Un	10
679316/4	2P+T	16	67	09	5,15	Un	10
679416/4	3P+T	16	67	09	6,08	Un	10
679516/4	3P+N+T	16	67	09	7,11	Un	10
679332/4	2P+T	32	67	09	7,83	Un	10
679432/4	3P+T	32	67	09	8,65	Un	10
679532/4	3P+N+T	32	67	09	9,99	Un	10

Tomadas Interiores



679363/5	2P+T	63	67	09	21,01	Un	2
679463/5	3P+T	63	67	09	24,72	Un	2
679563/5	3P+N+T	63	67	09	26,99	Un	2

Tomadas de Parede



679363/6	2P+T	63	67	09	32,96	Un	1
679463/6	3P+T	63	67	09	34,20	Un	1
679563/6	3P+N+T	63	67	09	38,73	Un	1















Tomadas Móveis



679363/7	2P+T	63	67	09	27,19	Un	1
679463/7	3P+T	63	67	09	30,90	Un	1
679563/7	3P+N+T	63	67	09	33,48	Un	1

CAIXAS ESTANQUES FE E BOXLIN



	Ref.	Dimensões (mm)	Nº Entr.	Fecho	IP	IK	Temp.	Preço Tabela	Unid. Med.	Qt. Mínima fornec.
Para Fio										
	FE7	75x75x37	7	pressão	54	07	850°	0,58	Un	10
	FE25	89x43x37	10	pressão	54	07	850°	0,70	Un	10
	FE12	85x85x37	12	pressão	54	07	850°	0,72	Un	10
	FE15	100x100x37	12	pressão	54	07	850°	0,99	Un	8
Com Boquilhas										
	J80-B	83x83x56	7	pressão	65	08	750°	1,15	Un	1
	J80-B/M2	83x83x56	7	pressão	65	08	850°	1,72	Un	1
	J80-B/M0	83x83x56	7	pressão	65	08	960°	2,88	Un	1
	J100-B	102x102x56	7	paraf. plást.	66	08	750°	1,78	Un	1
	J100-B/M2	102x102x56	7	paraf. plást.	66	08	850°	2,67	Un	1
	J100-B/M0	102x102x56	7	paraf. plást.	66	08	960°	4,45	Un	1
	J160-B	102x153x67	10	paraf. plást.	66	08	750°	2,52	Un	1
	J160-B/M2	102x153x67	10	paraf. plást.	66	08	850°	3,78	Un	1
	J160-B/M0	102x153x67	10	paraf. plást.	66	08	960°	6,30	Un	1
	J200-B	153x205x87	10	paraf. plást.	66	08	750°	4,28	Un	1
	J200-B/M2	153x205x87	10	paraf. plást.	66	08	850°	6,42	Un	1
	J200-B/M0	153x205x87	10	paraf. plást.	66	08	960°	10,70	Un	1
	J200-BTA	154x205x125	10	paraf. plást.	66	08	750°	6,16	Un	1
	J200-BTA/M2	154x205x125	10	paraf. plást.	66	08	750°	9,24	Un	1
	J200-BTA/M0	154x205x125	10	paraf. plást.	66	08	750°	15,40	Un	1
	J200-BTATR	154x205x125	10	paraf. plást.	66	08	750°	7,59	Un	1
Parede Lisa										
	J80-L	83x83x56	-	paraf. plást.	65	08	750°	1,15	Un	1
	J80-L/M2	83x83x56	-	paraf. plást.	65	08	850°	1,72	Un	1
	J80-L/M0	83x83x56	-	paraf. plást.	65	08	960°	2,88	Un	1
	J100-L	102x102x56	-	paraf. plást.	66	08	750°	1,78	Un	1
	J100-L/M2	102x102x56	-	paraf. plást.	66	08	850°	2,67	Un	1
	J100-L/M0	102x102x56	-	paraf. plást.	66	08	960°	4,45	Un	1
	J160-L	102x153x67	-	paraf. plást.	66	08	750°	2,52	Un	1
	J160-L/M2	102x153x67	-	paraf. plást.	66	08	850°	3,78	Un	1
	J160-L/M0	102x153x67	-	paraf. plást.	66	08	960°	6,30	Un	1
	J200-L	153x205x87	-	paraf. plást.	66	08	750°	4,28	Un	1
	J200-L/M2	153x205x87	-	paraf. plást.	66	08	850°	6,42	Un	1
	J200-L/M0	153x205x87	-	paraf. plást.	66	08	960°	10,70	Un	1
	J200-LTA	200x155x125	-	paraf. plást.	66	08	750°	6,16	Un	1
	J200-LTA/M2	200x155x125	-	paraf. plást.	66	08	750°	6,24	Un	1
	J200-LTA/M0	200x155x125	-	paraf. plást.	66	08	750°	15,40	Un	1
	J200-LTATR	200x155x125	-	paraf. plást.	66	08	750°	7,59	Un	1
Com Entradas Roscadas										
	J100-S	102x102x56	7	paraf. plást.	66	08	750°	1,98	Un	1
	J100-S/M2	102x102x56	7	paraf. plást.	66	08	850°	2,97	Un	1
	J100-S/M0	102x102x56	7	paraf. plást.	66	08	960°	4,95	Un	1
Borne para Caixas J160 e J200										
	399/5	-	-	-	-	-	-	2,50	Un	10
Porta Ligadores										
	P5-273-5	-	-	-	-	-	-	0,18	Un	20

CAIXAS EST. ANTIFOGO, SERIE 600, SERIE 300 E QUADROS MF



	Ref.	Dimensões (mm)	Nº Entr.	Fecho	IP	IK	Temp.	Preço Tabela	Unid. Med.	Qt. Mínima fornec.	
CAIXAS ESTANQUES BOXLINER Antifogo E90 Livres de Halogéneo											
	J100-SF	102x102x56	6xM20	pressão	66	08	960°	50,00	Un	1	
	J100-BF	102x102x56	7xM25	paraf. plást.	66	08	960°	50,00	Un	1	
	J160-BF	166x116x70	10xM25	paraf. plást.	66	08	960°	64,00	Un	1	
	J200-BF	216x166x90	10xM25	paraf. plást.	66	08	960°	92,00	Un	1	
Bucim Métr.V0	M-20/V0	-	-	-	68	09	960°	0,72	Un	50	
Bucim Métr.V0	M-25/V0	-	-	-	68	09	960°	1,20	Un	20	
CAIXAS ESTANQUES Livres de Halogéneo - Instalações especiais (Gel e resina)											
	J100S GKIT	116x116x60	7	paraf. plást.	68	08	750°	59,00	Un	1	
	J100S IKIT	116x116x60	7	paraf. plást.	68	08	750°	49,00	Un	1	
	J100S IKIT FR	116x116x60	7	paraf. plást.	68	08	750°	67,50	Un	1	
CAIXAS ESTANQUES BOXLINER - Livres de Halogéneo - Instalações especiais (Gel e resina)											
	Resina	J80-BGA	85x85x55	7xM25	paraf. plást.	68	08	750°	39,00	Un	1
	J100-BGA	100x100x55	7xM25	paraf. plást.	68	08	750°	49,00	Un	1	
	J160-BGA	155x100x70	10xM25	paraf. plást.	68	08	750°	55,00	Un	1	
	J200-BGA	200x155x85	10xM32	paraf. plást.	68	08	750°	60,00	Un	1	
	Gel	J80-BGAK	85x85x55	7xM25	paraf. plást.	68	08	750°	52,00	Un	1
	J100-BGAK	100x100x55	7xM25	paraf. plást.	68	08	750°	59,00	Un	1	
	J160-BGAK	155x100x70	10xM25	paraf. plást.	68	08	750°	72,00	Un	1	
	J200-BGAK	200x155x85	10xM32	paraf. plást.	68	08	750°	85,00	Un	1	
Entradas marcadas											
	620	86x86x34	8	paraf. met.	54	08	750°	2,29	Un	1	
	621	86x86x34	8	paraf. met.	54	08	750°	1,58	Un	1	
	622	101x101x42	8	paraf. met.	54	08	750°	2,86	Un	1	
	623	126x126x49	12	paraf. met.	54	08	750°	4,61	Un	1	
	624	152x152x58	12	paraf. met.	54	08	750°	9,11	Un	1	
Entradas marcadas Paredes Lisas											
	320	80x80x42	8	paraf. met.	54	08	750°	1,38	Un	1	
	321	80x80x42	-	paraf. met.	54	08	750°	1,48	Un	1	
	322	103x103x45,5	-	paraf. met.	54	08	750°	2,79	Un	1	
	323	106x102x55	-	paraf. met.	54	08	750°	4,13	Un	1	
Caixas c/porta, fechadura e chave											
	MF-242	330x280x175	-	Chave	65	09	750°	23,78	Un	1	
	MF-244	430x390x175	-	Chave	54	09	750°	34,38	Un	1	
Caixas c/porta transparente, fechadura e chave											
	MFTR242	330x280x175	-	Chave	65	09	750°	23,78	Un	1	
	MFTR244	430x390x175	-	Chave	54	09	750°	34,38	Un	1	
Caixas c/porta de policarbonato, fechadura e chave											
	MFTRP242	330x280x175	-	Chave	65	10	750°	29,03	Un	1	
	MFTRP244	430x390x175	-	Chave	54	10	750°	39,63	Un	1	

HF
HALOGEN FREE

CAIXAS ESTANQUES SERIE 200



Ref.	Dimensões (mm)	Nº Entr.	Fecho	IP IK	Temp.	Preço Tabela Unitário	Unid. Med.	Qt. Mínima fornec.
------	----------------	----------	-------	-------	-------	-----------------------	------------	--------------------

SERIE 200 - PG (A) e SERIE 200 - Metric. (AM) têm o mesmo preço Paredes preparada p/ Bucins PG - 16

220A	80x80x50	7	pressão	55 08	750°	0,84	Un	10
220A/M2	80x80x50	7	pressão	55 08	850°	1,25	Un	10
220A/M0	80x80x50	7	pressão	55 08	960°	2,07	Un	10
222A	100x100x55	6	paraf. plást.	65 09	750°	2,10	Un	1
222A/M2	100x100x55	6	paraf. plást.	65 09	850°	3,09	Un	1
222A/M0	100x100x55	6	paraf. plást.	65 09	960°	5,14	Un	1
221A	150x110x70	10	paraf. plást.	65 09	750°	2,70	Un	1
221A/M2	150x110x70	10	paraf. plást.	65 09	850°	3,97	Un	1
221A/M0	150x110x70	10	paraf. plást.	65 09	960°	6,62	Un	1
223A	175x110x66	10	paraf. plást.	65 09	750°	3,17	Un	1
223A/M2	175x110x66	10	paraf. plást.	65 09	850°	4,76	Un	1
223A/M0	175x110x66	10	paraf. plást.	65 09	960°	7,77	Un	1
223ATA	175x110x83	10	paraf. plást.	65 09	750°	4,23	Un	1
223ATA/M2	175x110x83	10	paraf. plást.	65 09	850°	6,21	Un	1
223ATA/M0	175x110x83	10	paraf. plást.	65 09	960°	10,37	Un	1
225A	190x150x70	10	paraf. plást.	65 09	750°	4,58	Un	1
225A/M2	190x150x70	10	paraf. plást.	65 09	850°	6,75	Un	1
225A/M0	190x150x70	10	paraf. plást.	65 09	960°	11,25	Un	1
225ATA	190x150x83	10	paraf. plást.	65 09	750°	6,12	Un	1
225ATA/M2	190x150x83	10	paraf. plást.	65 09	850°	9,00	Un	1
225ATA/M0	190x150x83	10	paraf. plást.	65 09	960°	15,00	Un	1
224A	220x170x120	10	paraf. plást.	65 09	750°	7,76	Un	1
224A/M2	220x170x120	10	paraf. plást.	65 09	850°	11,41	Un	1
224A/M0	220x170x120	10	paraf. plást.	65 09	960°	19,01	Un	1
226A	220x170x105	10	paraf. plást.	65 09	750°	6,62	Un	1
226A/M2	220x170x105	10	paraf. plást.	65 09	850°	9,73	Un	1
226A/M0	220x170x105	10	paraf. plást.	65 09	960°	16,23	Un	1

SERIE 200 com Boquilha

219B	80x45	4	pressão	54 08	750°	0,83	Un	8
219B/M2	80x80x49	4	pressão	54 07	850°	1,23	Un	10
219B/M0	80x80x49	4	pressão	54 07	960°	2,04	Un	10
220B	80x80x50	7	pressão	55 08	750°	1,03	Un	10
220B/M2	80x80x50	7	pressão	55 08	850°	1,51	Un	10
220B/M0	80x80x50	7	pressão	55 08	960°	2,51	Un	10
222B	100x100x55	6	paraf. plást.	54 09	750°	2,12	Un	1
222B/M2	100x100x55	6	paraf. plást.	54 09	850°	3,12	Un	1
222B/M0	100x100x55	6	paraf. plást.	54 09	960°	5,19	Un	1
221B	150x110x70	10	paraf. plást.	54 09	750°	2,80	Un	1
221B/M2	150x110x70	10	paraf. plást.	54 09	850°	4,13	Un	1
221B/M0	150x110x70	10	paraf. plást.	54 09	960°	6,88	Un	1
223B	175x110x66	10	paraf. plást.	54 09	750°	3,34	Un	1
223B/M2	175x110x66	10	paraf. plást.	54 09	850°	4,91	Un	1
223B/M0	175x110x66	10	paraf. plást.	54 09	960°	8,20	Un	1





Ref.	Dimensões (mm)	Nº Entr.	Fecho	IP	IK	Temp.	Preço Tabela Unitário	Unid. Med.	Qt. Mínima fornec.
------	----------------	----------	-------	----	----	-------	-----------------------	------------	--------------------

SERIE 200 com Boquilha

223BTA	175x110x83	10	paraf. plást.	54	09	750°	4,45	Un	1
223BTA/M2	175x110x83	10	paraf. plást.	54	09	850°	6,54	Un	1
223BTA/M0	175x110x83	10	paraf. plást.	54	09	960°	10,90	Un	1
225B	190x150x70	10	paraf. plást.	54	09	750°	4,88	Un	1
225B/M2	190x150x70	10	paraf. plást.	54	09	850°	7,18	Un	1
225B/M0	190x150x70	10	paraf. plást.	54	09	960°	11,97	Un	1
225BTA	190x150x83	10	paraf. plást.	54	09	750°	6,42	Un	1
225BTA/M2	190x150x83	10	paraf. plást.	54	09	850°	9,43	Un	1
225BTA/M0	190x150x83	10	paraf. plást.	54	09	960°	15,72	Un	1
224B	220x170x120	10	paraf. plást.	54	09	750°	7,76	Un	1
224B/M2	220x170x120	10	paraf. plást.	54	09	850°	11,41	Un	1
224B/M0	220x170x120	10	paraf. plást.	54	09	960°	19,01	Un	1
226B	220x170x105	10	paraf. plást.	54	09	750°	6,62	Un	1
226B/M2	220x170x105	10	paraf. plást.	54	09	850°	9,73	Un	1
226B/M0	220x170x105	10	paraf. plást.	54	09	960°	16,23	Un	1

SERIE 200 com Paredes Lisas

220L	80x80x50	-	pressão	55	08	750°	0,84	Un	10
220L/M2	80x80x50	-	pressão	55	08	850°	1,25	Un	10
220L/M0	80x80x50	-	pressão	55	08	960°	2,07	Un	10
222L	100x100x55	-	paraf. plást.	65	09	750°	2,10	Un	1
222L/M2	100x100x55	-	paraf. plást.	65	09	850°	3,09	Un	1
222L/M0	100x100x55	-	paraf. plást.	65	09	960°	5,14	Un	1
221L	150x110x70	-	paraf. plást.	65	09	750°	2,70	Un	1
221L/M2	150x110x70	-	paraf. plást.	65	09	850°	3,97	Un	1
221L/M0	150x110x70	-	paraf. plást.	65	09	960°	6,62	Un	1
223L	175x110x66	-	paraf. plást.	65	09	750°	3,17	Un	1
223L/M2	175x110x66	-	paraf. plást.	65	09	850°	4,76	Un	1
223L/M0	175x110x66	-	paraf. plást.	65	09	960°	7,77	Un	1
223LTA	175x110x83	-	paraf. plást.	65	09	750°	4,23	Un	1
223LTA/M2	175x110x83	-	paraf. plást.	65	09	850°	6,21	Un	1
223LTA/M0	175x110x83	-	paraf. plást.	65	09	960°	10,37	Un	1
225L	190x150x70	-	paraf. plást.	65	09	750°	4,58	Un	1
225L/M2	190x150x70	-	paraf. plást.	65	09	850°	6,75	Un	1
225L/M0	190x150x70	-	paraf. plást.	65	09	960°	11,25	Un	1
225LTA	190x150x83	-	paraf. plást.	65	09	750°	6,12	Un	1
225LTA/M2	190x150x83	-	paraf. plást.	65	09	850°	9,00	Un	1
225LTA/M0	190x150x83	-	paraf. plást.	65	09	960°	15,00	Un	1
224L	220x170x120	-	paraf. plást.	65	09	750°	7,76	Un	1
224L/M2	220x170x120	-	paraf. plást.	65	09	850°	11,41	Un	1
224L/M0	220x170x120	-	paraf. plást.	65	09	960°	19,01	Un	1
226L	220x170x105	-	paraf. plást.	65	09	750°	6,62	Un	1
226L/M2	220x170x105	-	paraf. plást.	65	09	850°	9,73	Un	1
226L/M0	220x170x105	-	paraf. plást.	65	09	960°	16,23	Un	1



CAIXAS ESTANQUES SERIE 200



Ref.	Dimensões (mm)	Nº Entr.	Fecho	IP	IK	Temp.	Preço Tabela Unitário	Unid. Med.	Qt. Mínima fornec.
SERIE 200 Tampa Transparente									
221ATR	150x110x70	10	paraf. plást.	65	09	750°	5,95	Un	1
221BTR	150x110x70	10	paraf. plást.	54	09	750°	5,95	Un	1
221LTR	150x110x70		paraf. plást.	65	09	750°	5,95	Un	1
223ATR	175x110x66	10	paraf. plást.	65	09	750°	6,97	Un	1
223BTR	175x110x66	10	paraf. plást.	54	09	750°	6,97	Un	1
223LTR	175x110x66		paraf. plást.	65	09	750°	6,97	Un	1
223ATATR	175x110x83	10	paraf. plást.	65	09	750°	9,31	Un	1
223BTATR	175x110x83	10	paraf. plást.	54	09	750°	9,31	Un	1
223LTATR	175x110x83		paraf. plást.	65	09	750°	9,31	Un	1
225ATR	190x150x70	10	paraf. plást.	65	09	750°	10,08	Un	1
225BTR	190x150x70	10	paraf. plást.	54	09	750°	10,08	Un	1
225LTR	190x150x70		paraf. plást.	65	09	750°	10,08	Un	1
225ATATR	190x150x83	10	paraf. plást.	65	09	750°	10,92	Un	1
225BTATR	190x150x83	10	paraf. plást.	54	09	750°	10,92	Un	1
225LTATR	190x150x83		paraf. plást.	65	09	750°	10,92	Un	1
224ATR	220x170x120	10	paraf. plást.	65	09	750°	11,31	Un	1
224BTR	220x170x120	10	paraf. plást.	54	09	750°	11,31	Un	1
224LTR	220x170x120		paraf. plást.	65	09	750°	11,31	Un	1
226ATR	220x170*105	10	paraf. plást.	65	09	750°	10,72	Un	1
226BTR	220x170x105	10	paraf. plást.	54	09	750°	10,72	Un	1
226LTR	220x170x105	10	paraf. plást.	54	09	750°	10,72	Un	1
225ATR	190x150x70	10	paraf. plást.	65	09	750°	10,08	Un	1
225BTR	190x150x70	10	paraf. plást.	54	09	750°	10,08	Un	1
225LTR	190x150x70		paraf. plást.	65	09	750°	10,08	Un	1
225ATATR	190x150x83	10	paraf. plást.	65	09	750°	10,92	Un	1
225BTATR	190x150x83	10	paraf. plást.	54	09	750°	10,92	Un	1
225LTATR	190x150x83		paraf. plást.	65	09	750°	10,92	Un	1
224ATR	220x170x120	10	paraf. plást.	65	09	750°	11,31	Un	1
224BTR	220x170x120	10	paraf. plást.	54	09	750°	11,31	Un	1
224LTR	220x170x120		paraf. plást.	65	09	750°	11,31	Un	1
226ATR	220x170x105	10	paraf. plást.	65	09	750°	10,72	Un	1
226BTR	220x170x105	10	paraf. plást.	54	09	750°	10,72	Un	1
226LTR	220x170x105	10	paraf. plást.	54	09	750°	10,72	Un	1

HF

HALOGEN FREE



CAIXAS DE DERIVAÇÃO COM BORNES

Ref.	Dim. (mm)	Nº Bornes	Preço Tabela Unitário	Unid. Med.	Qt. Mínima fornec.
325/2	60x60x30	2	1,69	Un	10
325/3	60x60x30	3	1,93	Un	10
325/4	60x60x30	4	2,17	Un	10

ACESSÓRIOS CAIXAS ESTANQUES

Ref.	Preço Tabela Unitário	Unid. Med.	Qt. Mínima fornec.
------	-----------------------	------------	--------------------

Buncins métricos LH



M-12	0,293	Un	50
M-16	0,323	Un	50
M-20	0,352	Un	50
M-25	0,660	Un	20
M-32	1,096	Un	20
M-40	2,193	Un	10
M-50	3,508	Un	5
M-63	5,122	Un	5

Placas de bornes LH



396/2	0,65	Un	20
397/2	0,68	Un	20
397/3	0,85	Un	20
397/4	1,03	Un	20
397/3A	0,72	Un	50
397/5	0,93	Un	50
398/3	0,65	Un	50
398/5	0,88	Un	50

Ligadores rápidos LH



273-102	0,103	Un	100
273-103	0,107	Un	100
273-104	0,135	Un	100
273-105	0,152	Un	100

Ligadores de fios - TORIX



362	0,099	Un	100
-----	-------	----	-----

Ligadores para fio flexível - SOLFLEX



222/3	0,270	Un	50
222/5	0,410	Un	25

Boquilhas rosçadas com porca LH



R16-HF	0,260	Un	100
R20-HF	0,280	Un	50
R25-HF	0,840	Un	25
R32-HF	1,380	Un	25
R40-HF	2,180	Un	25
R50-HF	2,900	Un	10
R63-HF	3,500	Un	5

Boquilhas PG



PG16	0,130	Un	50
PG21	0,144	Un	50
PG29	0,212	Un	50

Ref.	Preço Tabela Unitário	Unid. Med.	Qt. Mínima Fornec.
------	-----------------------	------------	--------------------

Buncins com Sede e Porca



PG7	0,278	Un	50
PG9	0,291	Un	50
PG11	0,339	Un	50
PG13,5	0,381	Un	50
PG16	0,404	Un	50
PG21	0,646	Un	20
PG29	0,983	Un	20
PG36	1,921	Un	10
PG48	3,314	Un	5
313	0,375	Un	50

Buncins Simples



PG11	0,249	Un	500
PG13,5	0,258	Un	600
PG16	0,275	Un	500
PG21	0,388	Un	100

Tampas Roscadas



PG7	0,155	Un	50
PG9	0,155	Un	50
PG11	0,155	Un	50
PG13,5	0,162	Un	50
PG16	0,178	Un	50
PG21	0,234	Un	20
PG29	0,501	Un	20
PG36	1,079	Un	10
PG48	1,910	Un	10

Porcas para Buncins PG









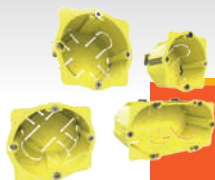























PG7	0,087	Un	50
PG9	0,109	Un	50
PG11	0,138	Un	50
PG13,5	0,138	Un	50
PG16	0,143	Un	50
PG21	0,230	Un	50
PG29	0,339	Un	50
PG36	0,688	Un	50
PG48	1,221	Un	50



CAIXAS PARA INSTALAÇÃO INTERIOR



	Descrição	Ref.	Dimensões (mm)	Preço Tabela unitário	Unid. Med.	Qt. Mínima Fornec.
CAIXAS PARA PAREDES OCAS Livres de Halogéneo						
	Caixa de Aplique C/ Tampa	403	44x38	1,19	Un	10
	Caixa de Aparelhagem Agrupável - 50mm	404	65x50	0,70	Un	10
	Caixa de Derivação C/ Tampa	405	110x110x40	2,11	Un	8
	Caixa Funda de Aparelh. Agrupável - 60mm	406	65x60	0,76	Un	10
	Caixa de Aparelh. Agrupável - 40mm	407	65x40	0,65	Un	10
	Caixa Dupla de Aparelhagem Agrupável	408	65x142x50	2,05	Un	5
	Caixa de Aparelhagem Agrupável - 45mm	424	68x45	0,70	Un	10
	Caixa Funda de Aparelh. Agrupável - 60mm	426	68x60	0,76	Un	10
	Caixa Dupla Aparelhagem Agrupável	428	68x142x45	2,06	Un	5
	Caixa Tripla Aparelhagem Agrupável	429	68x213x45	2,58	Un	5
	Acessório patra Agrupar	409	-	0,06	Un	50
CAIXAS DE APARELHAGEM PARA TIJOLO Livres de halogéneo						
	Caixa Reforçada - Agrupável	319N	70x40	0,22	Un	10
	Caixa de Aparelhagem Duplo Fundo	317N	70x65	0,29	Un	10
	Tampa Redonda	319-T	80	0,23	Un	100
	Caixa de Aparelhagem	316	75x75x42	0,21	Un	10
	Caixa de Aparelhagem Funda	318	75x75x60	0,26	Un	10
CAIXAS PARA BETÃO Livres de halogéneo						
	Caixa de Derivação	841	-	1,09	Un	10
	Tampa Estanque	842	-	0,48	Un	10
	Tampa de Acabamento	843	-	0,75	Un	10
	Caixa de Reserva	831	-	0,64	Un	10
	Tampa Estanque	832	-	0,48	Un	10
	Caixa de Aplique	821	-	0,64	Un	10
	Tampa Estanque	822	-	0,40	Un	10
	Tampa de Acabamento	823	-	0,48	Un	10
	Caixa para Mecanismos	811	-	0,60	Un	10
	Tampa "Diafragma"	812	-	0,33	Un	10
	Tampa Mergulhável	813	-	0,64	Un	10
	Manga	814	-	0,64	Un	10
	Caixa Tecto Tipo "Pagode"	801	-	0,73	Un	10
	Tampa Estanque	802	-	0,36	Un	10
	Tampa de Acabamento	803	-	0,41	Un	10
	Suspensão para Caixa	804	-	1,29	Un	10

CAIXAS PARA INSTALAÇÃO INTERIOR

	Descrição	Ref.	Dimensões (mm)	Preço Tabela unitário	Unid. Med.	Qt. Mínima Fornec.
CAIXAS DE DERIVAÇÃO						
	Caixa sem Tampa - Agrupável	315A-ST	100x100x45	0,39	Un	10
	Caixa com Tampa - Agrupável	315A	125x125x45	0,51	Un	10
	Caixa com Tampa - Agrupável	315A/2	225x125x45	1,01	Un	5
	Caixa com Tampa - Agrupável	315A/3	325x125x45	1,52	Un	5
	Tampa para Caixa 315A	324A	125x125	0,11	Un	100
	Tampa para Caixa 315A/2	325A	225x125	0,22	Un	50
	Tampa para Caixa 315A/3	326A	325x125	0,34	Un	50
	Caixa sem Tampa - Agrupável	315-ST	80x80x40	0,44	Un	10
	Caixa com Tampa - Agrupável	315	90x90x40	0,61	Un	10
	Caixa com Tampa - Agrupável	315/2	180x90x40	1,23	Un	4
	Caixa com Tampa - Agrupável	315/3	270x90x40	1,79	Un	3
	Tampa para Caixa 315	324	90x90	0,16	Un	100
Tampa para Caixa 315/2	325	180x90	0,34	Un	50	
Tampa para Caixa 315/3	326	270x90	0,50	Un	50	
	Caixa sem Tampa	400-ST	83x40	0,46	Un	10
	Caixa com Tampa Quadrada	400	83x40	0,69	Un	10
	Caixa com Tampa Redonda	401	83x40	0,69	Un	10
	Tampa para Caixa 400	400-T	90	0,22	Un	50
	Tampa para Caixa 401	401-T	90x90	0,22	Un	50
	Caixa de Aplique S/Tampa	402-ST	40x34	0,27	Un	10
	Tampa para Caixa de Aplique	402-T	42	0,18	Un	10
	Tampa Universal	501001	60	0,09	Un	50
CAIXAS PARA TELECOMUNICAÇÕES Livres de Halogéneo						
	Caixa de passagem I1	I1	-	0,36	Un	10
	Caixa de passagem I2	I2	-	0,94	Un	10
	Caixa de passagem I3	I3	-	1,52	Un	5





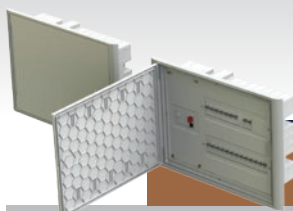

QUADROS DE DISTRIBUIÇÃO



	Descrição	Ref.	Dimensões (mm)	Preço Tabela unitário	Unid. Med.	Ot. Mínima Forneç.
QUADROS DE DISTRIBUIÇÃO DE ENERGIA LH DE EMBEBER						
	Quadro de 26 módulos e 110mm de fundo					
	Versão completa - inclui : 4 Barramentos	A200/4	504x360x126	32,00	Un	1
	Versão completa - inclui : 2 Barramentos	A200/2	504x360x126	27,20	Un	1
	Versão simples - Não inclui barramentos	A200	504x360x126	21,40	Un	1
	Versão pré-instalação - caixa vazia	V200	-	4,70	Un	1
	Versão pré-instalação - 4 Barramentos	K200/4	-	27,30	Un	1
	Versão pré-instalação - 2 Barramentos	K200/2	-	22,50	Un	1
	Versão pré-instalação - kit acabamento	K200	-	16,70	Un	1
	Quadro de 24 módulos e 75mm de fundo					
	Versão completa - inclui : 4 Barramentos	A300/4	504x360x94	32,40	Un	1
	Versão completa - inclui : 2 Barramentos	A300/2	504x360x94	27,40	Un	1
	Versão simples - Não inclui barramentos	A300	504x360x94	22,40	Un	1
	Versão pré-instalação - caixa vazia	V300	-	4,80	Un	1
	Versão pré-instalação - 4 Barramentos	K300/4	-	27,60	Un	1
	Versão pré-instalação - 2 Barramentos	K300/2	-	22,60	Un	1
	Versão pré-instalação - kit acabamento	K300	-	17,60	Un	1
	Quadro de 40 módulos e 75mm de fundo					
	Versão completa - inclui : 4 Barramentos	A400/4	509x480x94	37,30	Un	1
	Versão completa - inclui : 2 Barramentos	A400/2	509x480x94	32,30	Un	1
	Versão simples - Não inclui barramentos	A400	509x480x94	27,30	Un	1
	Versão pré-instalação - caixa vazia	V400	-	5,30	Un	1
	Versão pré-instalação - 4 Barramentos	K400/4	-	32,00	Un	1
	Versão pré-instalação - 2 Barramentos	K400/2	-	27,00	Un	1
	Versão pré-instalação - kit acabamento	K400	-	22,00	Un	1
	Quadro estanque 5 módulos, completo com 2 barramentos - entradas marcadas PG					
	Versão completa - inclui : 4 Barramentos	250-5A	150x110x70	11,23	Un	1
	Versão completa - inclui : 2 Barramentos	250-9A	190x150x70	17,28	Un	1
	Versão completa - inclui : 4 Barramentos	250-11A	220x170x120	20,84	Un	1
	Quadro estanque 5 módulos, completo com 2 barramentos - entradas marcadas Métricas PG					
	Versão completa - inclui : 4 Barramentos	250-5AM	150x110x70	11,23	Un	1
	Versão completa - inclui : 2 Barramentos	250-9AM	190x150x70	17,28	Un	1
	Versão completa - inclui : 4 Barramentos	250-11AM	220x170x120	20,84	Un	1
	Quadro estanque 5 módulos, completo com 2 barramentos - entradas com boquilhas					
	Versão completa - inclui : 2 Barramentos	250-5B	150x110x70	11,23	Un	1
	Versão completa - inclui : 2 Barramentos	250-9B	190x150x70	17,28	Un	1
	Versão completa - inclui : 2 Barramentos	250-11B	220x170x120	20,84	Un	1
	Quadro estanque 5 módulos, completo com 2 barramentos - com paredes lisas					
	Versão completa - inclui : 2 Barramentos	250-5L	150x110x70	11,23	Un	1
	Versão completa - inclui : 2 Barramentos	250-9L	190x150x70	17,28	Un	1
	Versão completa - inclui : 2 Barramentos	250-11L	220x170x120	20,84	Un	1

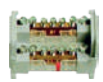

QUADROS DE DISTRIBUIÇÃO

	Descrição	IP	IK	Ref.	Dimensões (mm)	Preço Tabela unitário	Unid. Med.	Ot. Mín. For
Quadros de distr. exteriores estanques LH								
	Até 24 Módulos (inclui Barramentos Terra e Neutro)	65	09	242TR	330x280x175	40,60	Un	1
	Até 40 Módulos (inclui Barramentos Terra e Neutro)	54	09	244TR	430X390X175	59,80	Un	1
ACESSÓRIOS PARA QUADROS DE DISTRIBUIÇÃO E CAIXAS ICT								
	Chapa Termoplastica Lisa			242 CL	317X267X11	3,61	Un	1
	Chapa Termoplastica Lisa			244 CL	413X373X11	5,56	Un	1
	Tampa Cobre Módulos			271 MF	-	0,41	Un	10
	Calha Din En 50022 35 X 7,5 X 1 - 208 (mm) Zincada			208 MF	208	1,13	Un	1
	Calha Din En 50022 35 X 7,5 X 239 (mm) Zincada			239 MF	239	1,24	Un	1
	Calha Din En 50022 35 X 7,5 X 1 - 314 (mm) Zincada			314MF	314	1,24	Un	1
	Calha Din En 50022 35 X 7,5 X 344 (mm) Zincada			344MF	344	1,34	Un	1
	Calha Din En 50022 35 X 7,5 X 1 - 2000 (mm) Zincada			2000 MF	2000	2,37	Un	1
	Repartidores Modulares Bipolares 100 Amp			10072 BD	70X47X45	8,96	Un	1
	Repartidores Modulares Bipolares 125 Amp			125112 BD	109X47X45	13,39	Un	1
	Repartidores Modulares Bipolares 125 Amp			125152 BD	137X47X45	14,01	Un	1
	Repartidores Modulares Tetrapolares 100 Amp			10074 BD	75X98X45	14,73	Un	1
	Repartidores Modulares Tetrapolares 125 Amp			125114 BD	112X98X45	22,66	Un	1
	Repartidores Modulares Tetrapolares 125 Amp			125154 BD	141X98X45	23,90	Un	1
	Repartidores Modulares Tetrapolares 160 Amp			160134 BD	188X136X70	43,26	Un	1
	Barramento de Neutro - 15 - 16 mm ²			651S15A	107X13X26	4,12	Un	10
	Barramento de Terra - 15 - 16 mm ²			651S15V	107X13X26	4,12	Un	10
	Fechadura Em Nylon Com Chave Quadrangular			290 MF	-	1,24	Un	10
	Fechadura Triangular para Selar			290S	-	1,34	Un	10
	Chave Quadrangular			291 MF	-	0,27	Un	20
	Fechadura De Seguranca Com Chave			292 MF	-	13,39	Un	10
	Ventilador			293 MF	-	1,46	Un	10

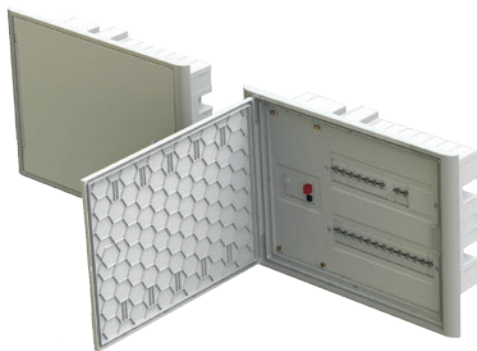

CAIXAS DE CONTADOR C/ PORTA

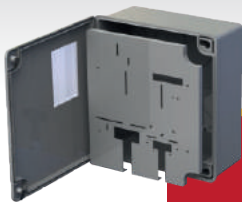

Descrição

Ref.

Medidas
(mm)Preço
Tabela
unitárioUnid.
Med.Qt.
Mínima
Fornec.

CAIXAS DE CONTADOR C/ PORTA, PLACA UNIVERSAL, JANELA, FECHADURA E CHAVE



Caixa de Contador Monofásico

PJN 242

330x280X175

27,85

Un

1

Caixa Contador Monofásico ou Trifásico

PJN 244

430X390X175

38,46

Un

1

Placa Universal Para Contadores

MC 242

313X260X20

3,97

Un

10

CAIXAS DE COLUMNA LH



Caixas de Coluna

262-CAD/CBO

395X300X116

24,72

Un

1

Caixas de Coluna

264-CAQ/CBO

550X415X116

35,02

Un

1

PLACA DE BORNES + BORNES



Placa de bornes (269 + 5 Bornes (266))

265

28x35x28

37,60

Un

2

BORNES



Borne

266

28x35x28

6,59

Un

10

Borne

267

81x81x80

41,20

Un

1

PLACA DE BORNES



Placa de Bornes

268

129x108x10

1,09

Un

1

Placa de Bornes

269

170x70x52

4,69

Un

1

TUBO RIGIDO VD



Ref.

Preço
Tabela
unitárioUnid.
Med.Qt.
Mínima
Fornec.

Tubo VD ECO (2321) (350N/IK07)

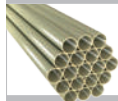

VD16ECO

0,22

Mt.

111

VD20ECO

0,34

Mt.

111

VD25ECO

0,56

Mt.

57

Tubo VD Certificado (3321) (750N/2J/IK07) (Não Propagador de Chama)

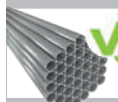

VD12

0,30

Mt.

111

VD16

0,34

Mt.

111

VD20

0,47

Mt.

111

Tubo VD Certificado (4321) (1250N/2J/IK07) (Não Propagador de Chama)



VD16F

0,44

Mt.

111

VD20F

0,61

Mt.

111

VD25

0,72

Mt.

57

VD32

1,06

Mt.

57

VD40

1,35

Mt.

30

VD50

2,21

Mt.

15

VD63

2,94

Mt.

15

VD75

5,34

Mt.

15

VD90

6,81

Mt.

9

VD110

9,71

Mt.

3

TUBO RÍGIDO VD - LIVRE DE HALÓGENEO

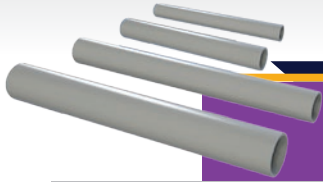

Ref.

Preço
TabelaUnid.
Med.Qt.
Mínima
Fornec.

TUBOS TIPO VD LIVRE DE HALÓGENEO (2442) 350N, IK08

VD16LLH	1,10	Mt.	111
VD20LLH	1,29	Mt.	111
VD25LLH	1,58	Mt.	57
VD32LLH	2,72	Mt.	57



TUBOS TIPO VD LIVRE DE HALÓGENEO (3432) 750N, IK08

VD16MLH	1,38	Mt.	111
VD20MLH	1,70	Mt.	111

TUBOS TIPO VD LIVRE DE HALÓGENEO (4442) 1250N IK08 Tubo Rígido LH - Forte

VD16FLH	1,59	Mt.	111
VD20FLH	1,95	Mt.	111
VD25LH	2,35	Mt.	57
VD32LH	3,23	Mt.	57
VD40LH	4,90	Mt.	30
VD50LH	6,63	Mt.	15
VD63LH	7,81	Mt.	15



Uniões Tubo Ríg. Livre de Halogéneo

U407-VD16LH	0,086	Un	50
U408-VD20LH	0,146	Un	50
U409-VD25LH	0,247	Un	25
U410-VD32LH	0,314	Un	25
U411-VD40LH	0,393	Un	10
U412-VD50LH	0,528	Un	5
U413-VD63LH	1,168	Un	5



Curvas Tubo Ríg. Livre Halogéneo

C-16-VDLH	0,359	Un	50
C-20-VDLH	0,449	Un	50
C-25-VDLH	0,674	Un	20
C-32-VDLH	1,067	Un	5
C-40-VDLH	1,483	Un	5
C-50-VDLH	2,415	Un	3

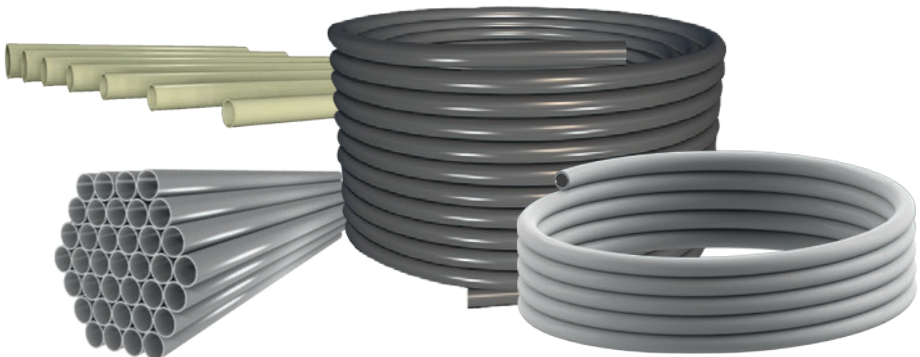
HF
HALOGEN FREE

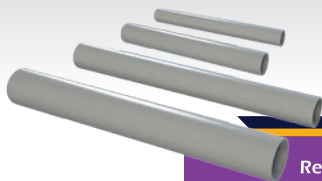

ACESSÓRIOS TUBO RIG. VD

	Ref.	Preço Tabela unitário	Unid. Med.	Qt. Mínima Fornec.
Molas p/ Tubo Rígido VD				
	M012	2,04	Un	1
	M016	4,10	Un	1
	M020	4,80	Un	1
	M025	6,13	Un	1
	M032	7,77	Un	1
	M040	12,57	Un	1
	M050	31,48	Un	1
	M063	40,56	Un	1
Unições p/ Tubo Rígido VD				
	U406-VD12	0,070	Un	50
	U407-VD16	0,080	Un	50
	U408-VD20	0,135	Un	50
	U409-VD25	0,229	Un	25
	U410-VD32	0,292	Un	25
	U411-VD40	0,366	Un	10
	U412-VD50	0,491	Un	5
	U413-VD63	1,086	Un	5



ACESSÓRIOS TUBO RIG. VD

	Ref.	Preço Tabela unitário	Unid. Med.	Qt. Mínima Fornec.
Topos p/ Tubo Rígido VD				
	EC16	0,030	Un	100
	EC20	0,035	Un	100
	EC25	0,046	Un	50
Boquilhas p/ Tubo Rígido VD				
	284-VD-12	0,056	Un	100
	285-VD-16	0,062	Un	100
	286-VD-20	0,067	Un	100
	287-VD-25	0,073	Un	100
Curvas para Tubo Rígido VD				
	C-16-VD	0,332	Un	50
	C-20-VD	0,412	Un	50
	C-25-VD	0,630	Un	20
	C-32-VD	0,985	Un	5
	C-40-VD	1,375	Un	5
	C-50-VD	2,246	Un	3



TUBO ANELADO

Ref.	Preço Tabela unitário	Unid. Med.	Qt. Mínima Fornec.
TUBO AN. COM GUIA Livre de halogéneo			
JS16	0,23	Mt.	100
JS20	0,29	Mt.	100
JS25	0,35	Mt.	50
JS32	0,43	Mt.	50
JS40	0,52	Mt.	50
TUBO AN. Retardante de Chama c/guia Livre de halogéneo			
JSRLH16 G	0,32	Mt.	100
JSRLH20 G	0,38	Mt.	100
JSRLH25 G	0,49	Mt.	50
JSRLH32 G	0,68	Mt.	50
JSRLH40 G	0,98	Mt.	50



HF
HALOGEN FREE



HF
HALOGEN FREE



JSL
Material Eléctrico



CERTIFIED
apcer
ISO 9001



CERTIFIED
IONet
MANAGEMENT SYSTEMS



50
YEARS



TUBO JOTAGRIS LIVRE DE HALOGÉNEO

	Ref.	Preço Tabela	Unid. Med.	Qt. Mínima Fornec.
TUBOS TIPO JOTAGRIS - ERFÉ (LH) 3432 (750N/6J/IK08) - SEM GUIA				
	ERFE 16	0,24	Mt.	100
	ERFE 20	0,43	Mt.	100
	ERFE 25	0,75	Mt.	50
	ERFE 32	0,88	Mt.	50
	ERFE 40	1,35	Mt.	50
TUBOS TIPO JOTAGRIS - ERFÉ (LH) 3432 (750N/6J/IK08) - COM GUIA				
	ERFE 16 G	0,29	Mt.	100
	ERFE 20 G	0,47	Mt.	100
	ERFE 25 G	0,79	Mt.	50
	ERFE 32 G	0,93	Mt.	50
	ERFE 40 G	1,40	Mt.	50
TUBOS TIPO JOTAGRIS - JG (LH) (IK08) - SEM GUIA				
	JG16	0,21	Mt.	100
	JG20	0,31	Mt.	100
	JG25	0,47	Mt.	50
	JG32	0,67	Mt.	50
	JG40	1,06	Mt.	50
TUBOS TIPO JOTAGRIS - JG (LH) (IK08) - COM GUIA				
	JG16 G	0,25	Mt.	100
	JG20 G	0,36	Mt.	100
	JG25 G	0,52	Mt.	50
	JG32 G	0,72	Mt.	50
	JG40 G	1,10	Mt.	50
	Uniões p/ Tubo Jotagris			
	U-16	0,128	Un	100
	U-20	0,183	Un	100
	Boquilhas p/ Tubo Jotagris			
	B-16	0,117	Un	100
	B-20	0,124	Un	100
	B-25	0,186	Un	50
TUBOS TIPO JOTAGRIS - ERM (LH) 4432 (1250N/6J/IK08) - SEM GUIA				
	ERM16	0,48	Mt.	100
	ERM20	0,85	Mt.	100
	ERM25	1,51	Mt.	50
	ERM32	1,77	Mt.	50
	ERM40	2,71	Mt.	50
TUBOS TIPO JOTAGRIS - ERM (LH) 4432 (1250N/6J/IK08) - C/ GUIA				
	ERM16G	0,59	Mt.	100
	ERM20G	0,94	Mt.	100
	ERM25G	1,57	Mt.	50
	ERM32G	1,86	Mt.	50
	ERM40G	2,80	Mt.	50





Abraçadeiras (Par. Met.)



Ref.	Preço Tabela Unitário	Unid. Med.	Qt. Mínima fornec.
305	0,113	Un	100
306	0,185	Un	100
307	0,361	Un	50
308	0,529	Un	25
309	1,318	Un	10
305/2	0,218	Un	100
305/3	0,355	Un	50
306/2	0,355	Un	50
306/3	0,641	Un	25

Abraçadeiras (Par. Plas.)



905	0,108	Un	100
906	0,177	Un	100
907	0,344	Un	50
908	0,505	Un	25
905/2	0,208	Un	100
906/2	0,338	Un	50

Abraçadeiras p/ Cabos



511	0,085	Un	100
512	0,094	Un	100
513	0,111	Un	100
514	0,122	Un	100
515	0,148	Un	100
516	0,229	Un	60
517	0,271	Un	50
518	0,331	Un	50
519	0,419	Un	50
511/2	0,169	Un	100
512/2	0,180	Un	50
513/2	0,231	Un	50
514/2	0,251	Un	50
515/2	0,309	Un	50
516/2	0,408	Un	25
517/2	0,481	Un	25

Fixa Cabos com Pregos



704-40	0,057	Un	100
704-50	0,058	Un	100
704-60	0,060	Un	100
704-70	0,069	Un	100

Porta Cabos



710-15	0,328	Un	100
710-30	0,525	Un	50

Calha Metálica



2060-PF	4,890	Un	50
---------	-------	----	----

Abraçad. de Pregos (Univ.)



700/2,5-4	0,036	Un	100
700/5-7	0,039	Un	100
700/8-10	0,044	Un	100
700/11-15	0,065	Un	100
700/16-19	0,077	Un	50
700/23-29	0,111	Un	50

MATERIAL DE FIXAÇÃO LH

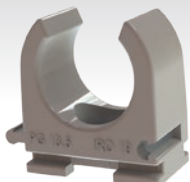

Ref.	Preço Tabela Unitário	Unid. Med.	Ot. Mínima fornec.
------	-----------------------	------------	--------------------

Abraçadeiras de Serrilha



2035	0,095	Un	50
2036	0,125	Un	50
2037	0,161	Un	50
2038	0,250	Un	50
2039	0,407	Un	25

Abraçadeiras de Serrilha C/ Bucha M6



2035/D	0,162	Un	50
2036/D	0,192	Un	50
2037/D	0,227	Un	50

Abraçadeiras p/ a calha



2047	0,138	Un	100
2048	0,207	Un	100
2049	0,146	Un	100
2050	0,153	Un	100
2051	0,214	Un	100
2054	1,150	Un	50
2051-U	0,272	Un	100
2054-U	1,161	Un	50

Abraçadeiras Serie 200



201-VD12	0,089	Un	100
202	0,089	Un	100
203	0,105	Un	100
204-VD20	0,109	Un	100
205	0,126	Un	100
206	0,182	Un	50
207	0,272	Un	50
208-VD25	0,147	Un	100
209-VD32	0,221	Un	50
210-VD40	0,305	Un	25
211-VD16	0,091	Un	100

Abraçadeiras Serie 200 C/ Bucha M6



211/D	0,157	Un	100
204/D	0,175	Un	100
208/D	0,212	Un	100

Abraçadeiras Serie 100



100	0,133	Un	100
101	0,133	Un	100
102	0,136	Un	100
103	0,151	Un	100
104	0,172	Un	100
105	0,198	Un	100
106	0,240	Un	100
107	0,373	Un	50
108 - VD50	0,433	Un	25
110-VD63	0,645	Un	25



MATERIAL DE FIXAÇÃO LH

Abraçadeiras de Prego

Ref.	Preço Tabela Unitário	Unid. Med.	Ot. Mínima fornec.
3003/15	0,033	Un	100
3003/20	0,033	Un	100
3003A/15	0,033	Un	100
3003A/20	0,033	Un	100
3004/18	0,033	Un	100
3004/25	0,033	Un	100
3005/18	0,033	Un	100
3005/25	0,033	Un	100
3006/18	0,036	Un	100
3006/25	0,036	Un	100
3006/35	0,036	Un	100
3007/18	0,036	Un	100
3007/25	0,036	Un	100
3007/35	0,036	Un	100
3008/20	0,036	Un	100
3008/25	0,036	Un	100
3008/35	0,036	Un	100
3008/45	0,036	Un	100
3009/20	0,040	Un	100
3009/25	0,040	Un	100
3009/35	0,040	Un	100
3009/45	0,040	Un	100
3010/25	0,044	Un	100
3010/35	0,044	Un	100
3010/45	0,044	Un	100
3011/25	0,052	Un	100
3011/35	0,052	Un	100
3011/45	0,052	Un	100
3012/25	0,069	Un	100
3012/35	0,069	Un	100
3012/45	0,069	Un	100
3014/30	0,083	Un	50
3014/40	0,083	Un	50
3014/50	0,083	Un	100
3016/30	0,092	Un	25
3016/40	0,092	Un	25
3016/50	0,092	Un	25
3018/40	0,095	Un	25
3018/50	0,095	Un	25
3020/40	0,119	Un	25
3020/50	0,119	Un	25



Abraçad. de Prego (Plan.)



702/0	0,035	Un	200
702/1	0,036	Un	200
702/2	0,039	Un	100
702/3	0,041	Un	100
701/TV	0,085	Un	100



MATERIAL DE FIXAÇÃO LH

Ref.	Preço Tabela Unitário	Unid. Med.	Qt. Mínima fornec.
Abraçadeiras de Fivela			
461	0,016-0,010	Un	100-500
462	0,021-0,015	Un	100-500
463	0,024-0,017	Un	100-500
464	0,025-0,018	Un	100-500
465	0,028-0,024	Un	100-500
466	0,035-0,026	Un	100-500
470	0,050-0,045	Un	100-500
467	0,068	Un	100
468	0,136	Un	100
469	0,170	Un	100

Ref.	Preço Tabela Unitário	Unid. Med.	Qt. Mínima fornec.
Aces. p/ Abraçad. de Fivela			
111	0,063	Un	100
112	0,079	Un	100
113	0,149	Un	100
113/A	0,079	Un	100

Ref.	Preço Tabela Unitário	Unid. Med.	Qt. Mínima fornec.
Acessórios de Fixação			
BM6	0,064	Un	100
216	0,045	Un	100
215	0,113	Un	100

Ref.	Preço Tabela Unitário	Unid. Med.	Qt. Mínima fornec.
Abraçadeiras 031			
031	0,148	Un	50
032	0,221	Un	50

Ref.	Preço Tabela Unitário	Unid. Med.	Qt. Mínima fornec.
Agrafes			
387	0,113	Un	100
388	0,158	Un	100
389	0,158	Un	100

Ref.	Preço Tabela Unitário	Unid. Med.	Qt. Mínima fornec.
Pernos de Aço			
903/18	0,085	Un	100
903/25	0,092	Un	100
903/30	0,101	Un	100
903/40	0,111	Un	100
903/55	0,161	Un	100
903/70	0,192	Un	100

Ref.	Preço Tabela Unitário	Unid. Med.	Qt. Mínima fornec.
Pregos de Aço			
362/12	0,009	Un	1000
362/16	0,011	Un	1000
362/23	0,011	Un	1000
362/30	0,016	Un	1000
362/40	0,019	Un	1000
362/50	0,030	Un	1000

Ref.	Preço Tabela Unitário	Unid. Med.	Qt. Mínima fornec.
Buchas Ranie Expansivas			
505	0,014	Un	1000
506	0,014	Un	500
507	0,017	Un	500
508	0,021	Un	250
510	0,026	Un	100



ILUMINAÇÃO

Ref.	Preço Tabela Unitário	Unid. Med.	Qt. Mín for.
Suportes p/ Lâmp. Fluorescentes			
349	0,64	Un	50
350	1,21	Un	25
478	0,64	Un	50
479	0,90	Un	25
392	0,52	Un	100
353	0,31	Un	50
354	0,30	Un	50
355	3,03	Un	25
356	5,63	Un	25

Ref.	Preço Tabela Unitário	Unid. Med.	Qt. Mínima fornec.
Suportes p/ Lâmp. Incandescentes			
358	0,78	Un	50
359	1,10	Un	50
360	0,84	Un	50

Ref.	Preço Tabela Unitário	Unid. Med.	Qt. Mínima fornec.
Armaduras			
460	6,34	Un	1
471	6,27	Un	1
470	9,76	Un	1
Pera			
365	0,87	Un	100

Ref.	Preço Tabela Unitário	Unid. Med.	Qt. Mínima fornec.
Tomadas Exteriores			
484	1,10	Un	10
483-T	2,00	Un	10

Ref.	Preço Tabela Unitário	Unid. Med.	Qt. Mínima fornec.
Plafoniers			
337	1,33	Un	10
338	1,56	Un	10
339	1,83	Un	10

Ref.	Preço Tabela Unitário	Unid. Med.	Qt. Mínima fornec.
Griffes			
334	0,84	Un	10
335	0,96	Un	10
336	1,16	Un	10

Ref.	Preço Tabela Unitário	Unid. Med.	Qt. Mínima fornec.
Florões			
341	0,54	Un	10
342	0,70	Un	10
381	0,54	Un	10



ATI'S MATRIX E ITED COM REPARTIDORES CAT6



	Descrição	Ref.	Preço Tabela Unitário	Unid. Med.	Ot. Mín. forn.	
ATI'S MATRIX COM REPARTIDORES CAT6						
	Fundo da Caixa ATI de 4 a 16 saídas	71G	21,00	Un	1	
	Fundo da Caixa ATI de 18 a 32 saídas	71XL	32,00	Un	1	
KIT'S ATI: Painel + Moldura + Tampa						
	Aro e Tampa ATI Int.equipados - 4 saídas (cat6)	K671GR - 4	188,12	Un	1	
	Aro e Tampa ATI Int.equipados - 6 saídas (cat6)	K671GR - 6	205,12	Un	1	
	Aro e Tampa ATI Int.equipados - 8 saídas (cat6)	K671GR - 8	221,60	Un	1	
	Aro e Tampa ATI Int.equipados - 10 saídas (cat6)	K671GR - 10	355,24	Un	1	
	Aro e Tampa ATI Int.equipados - 12 saídas (cat6)	K671GR - 12	368,24	Un	1	
	Aro e Tampa ATI Int.equipados - 14 saídas (cat6)	K671GR - 14	381,72	Un	1	
	Aro e Tampa ATI Int.equipados - 16 saídas (cat6)	K671GR - 16	391,20	Un	1	
	Aro e Tampa ATI Int.equipados - 18 saídas (cat6)	K671XLR - 18	640,48	Un	1	
	Aro e Tampa ATI Int.equipados - 20 saídas (cat6)	K671XLR - 20	651,48	Un	1	
	Aro e Tampa ATI Int.equipados - 22 saídas (cat6)	K671XLR - 22	653,96	Un	1	
	Aro e Tampa ATI Int.equipados - 24 saídas (cat6)	K671XLR - 24	671,44	Un	1	
	Aro e Tampa ATI Int.equipados - 26 saídas (cat6)	K671XLR - 26	776,44	Un	1	
	Aro e Tampa ATI Int.equipados - 28 saídas (cat6)	K671XLR - 28	783,92	Un	1	
	Aro e Tampa ATI Int.equipados - 30 saídas (cat6)	K671XLR - 30	797,92	Un	1	
	Aro e Tampa ATI Int.equipados - 32 saídas (cat6)	K671XLR - 32	805,40	Un	1	
	ATI'S MATRIX COM REPARTIDORES CAT6 interiores completos					
		ATI Interior de 4 saídas (cat6)	C671GR - 4	209,12	Un	1
		ATI Interior de 6 saídas (cat6)	C671GR - 6	243,12	Un	1
ATI Interior de 8 saídas (cat6)		C671GR - 8	258,60	Un	1	
ATI Interior de 10 saídas (cat6)		C671GR - 10	392,24	Un	1	
ATI Interior de 12 saídas (cat6)		C671GR - 12	405,24	Un	1	
ATI Interior de 14 saídas (cat6)		C671GR - 14	418,72	Un	1	
ATI Interior de 16 saídas (cat6)		C671GR - 16	428,20	Un	1	
ATI Interior de 18 saídas (cat6)		C671XLR - 18	693,48	Un	1	
ATI Interior de 20 saídas (cat6)		C671XLR - 20	704,48	Un	1	
ATI Interior de 22 saídas (cat6)		C671XLR - 22	706,96	Un	1	
ATI Interior de 24 saídas (cat6)		C671XLR - 24	722,44	Un	1	
ATI Interior de 26 saídas (cat6)		C671XLR - 26	827,44	Un	1	
ATI Interior de 28 saídas (cat6)		C671XLR - 28	834,92	Un	1	
ATI Interior de 30 saídas (cat6)		C671XLR - 30	848,92	Un	1	
ATI Interior de 32 saídas (cat6)	C671XLR - 32	856,40	Un	1		
KITS ATI'S ITED COM REPARTIDORES CAT6 (Painel + Moldura + Tampa)						
	Aro e Tampa ATI Int.equipados - 4 saídas (cat6)	K971GR - 4	175,12	Un	1	
	Aro e Tampa ATI Int.equipados - 6 saídas (cat6)	K971GR - 6	188,12	Un	1	
	Aro e Tampa ATI Int.equipados - 8 saídas (cat6)	K971GR - 8	195,60	Un	1	
ATI'S INTERIORES COMPLETOS						
	ATI Interior de 4 saídas (cat6)	C971GR - 4	196,12	Un	1	
	ATI Interior de 6 saídas (cat6)	C971GR - 6	209,12	Un	1	
	ATI Interior de 8 saídas (cat6)	C971GR - 8	216,60	Un	1	



ATI'S MATRIX COM REPARTIDORES CAT6

Descrição	Ref.	Preço Tabela Unitário	Unid. Med.	Ot. Mínima fornec.
-----------	------	-----------------------	------------	--------------------

ATI's ITED 3COMPACTOS COM REPARTIDORES CAT6

KIT'S ATI: PAINEL + Moldura + Tampa

Aro e Tampa ATI Int.equipados - 4 saídas (cat6)	K971PR - 4	164,12	Un	1
Aro e Tampa ATI Int.equipados - 6 saídas (cat6)	K971PR - 6	178,12	Un	1
Aro e Tampa ATI Int.equipados - 8 saídas (cat6)	K971PR - 8	185,60	Un	1

ATI'S INTERIORES COMPLETOS

ATI Interior de 4 saídas (cat6)	C971PR - 4	185,12	Un	1
ATI Interior de 6 saídas (cat6)	C971PR - 6	199,12	Un	1
ATI Interior de 8 saídas (cat6)	C971PR - 8	206,60	Un	1

ATI's MATRIX COM REPARTIDORES CAT6

ATI'S SALIENTES COMPLETOS

ATI Exterior de 4 saídas (cat6)	S671G - 4	195,00	Un	1
ATI Exterior de 6 saídas (cat6)	S671G - 6	237,00	Un	1
ATI Exterior de 8 saídas (cat6)	S671G - 8	286,00	Un	1
ATI Exterior de 10 saídas (cat6)	S671G - 10	368,00	Un	1
ATI Exterior de 12 saídas (cat6)	S671G - 12	416,00	Un	1
ATI Exterior de 14 saídas (cat6)	S671G - 14	470,00	Un	1
ATI Exterior de 16 saídas (cat6)	S671G - 16	502,00	Un	1

Caixa de Apoio ao ATI - CATI's

Caixa de apoio ao ATI Pequeno	CATIP	22,00	Un	1
Caixa de apoio ao ATI Grande	CATIG	32,00	Un	1
Caixa de apoio ao ATI Saliente	CATIS	23,00	Un	1
Fundo Caixa de Apoio CATIP para pré instalação	FCATIP	12,00	Un	1
Fundo Caixa de Apoio CATIG para pré instalação	FCATIG	19,00	Un	1
Aro + Tampa para Caixa CATIP	KCATIP	10,00	Un	1
Aro + Tampa para Caixa CATIG	KCATIG	13,00	Un	1

ATE - Armários de Telecomunicações de edifícios Instalação Embebida

ATE Ref: 307-ATE-UNI (embeber)	307-ATE-UNI	263,00	Un	1
ATE Ref: 309-ATE-MULTI (embeber)	309-ATE-MULTI	134,00	Un	1

ATE - Armários de Telecomunicações de edifícios Instalação Saliente

ATE Ref: 308-ATE-UNI (saliente)	308-ATE-UNI	263,00	Un	1
ATE Ref: 310-ATE-MULTI (saliente)	310-ATE-MULTI	134,00	Un	1

FIBRA ÓPTICA MONOMODO ITU-T G.657 Classe LSZH, pré-conectorizada Conectorizadas SC/APC-SC/APC

Pigtail 1,5 mt de 1 fibra monomod.(0,9mm)	PGT015SM09	2,52	Un	1
Patchcord 1,5 mt de 1 fibra monomod.(2,0mm)	PAC015SM20	4,65	Un	1
Patchcord 1,5 mt de 2 fibras monomod.(3,0mm)	PAC015SM30	9,30	Un	1
Patchcord 12 mt de 2 fibras monomod.(3,0mm)	PAC120SM30	14,90	Un	1
Patchcord 18 mt de 2 fibras monomod.(3,0mm)	PAC180SM30	18,10	Un	1
Patchcord 24 mt de 2 fibras monomod.(3,0mm)	PAC240SM30	21,30	Un	1
Patchcord 32 mt de 2 fibras monomod.(3,0mm)	PAC320SM30	25,60	Un	1
Tomada fibra optica de inst. superficie com 25C-APC	TT-FO	8,00	Un	1
RC-FO FBOX	RC-FO	12,21	Un	1

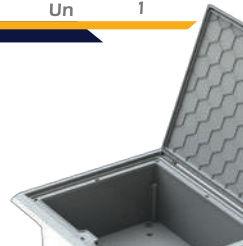

REPARTIDORES, CAIXAS CEMU E ATU



	Descrição	Ref.	Preço Tabela Unitário	Unid. Med.	Qt. Mínima fornec.	
Repartidores						
	Repartidor 2 Saídas	JR2	6,00	Un	10	
	Repartidor 3 Saídas	JR3	6,66	Un	10	
	Repartidor 4 Saídas	JR4	9,70	Un	10	
	Repartidor 6 Saídas	JR6	13,60	Un	10	
	Repartidor 8 Saídas	JR8	14,16	Un	10	
Derivadores						
	Derivador 1 Saída, 10dB Atenua./saída	JD1-10	6,30	Un	10	
	Derivador 1 Saída, 14dB Atenua./saída	JD1-14	6,30	Un	10	
	Derivador 1 Saída, 18dB Atenua./saída	JD1-18	6,30	Un	10	
	Derivador 1 Saída, 22dB Atenua./saída	JD1-22	6,30	Un	10	
	Derivador 2 Saídas, 10dB Atenua./saída	JD2-10	7,00	Un	10	
	Derivador 2 Saídas, 14dB Atenua./saída	JD2-14	7,00	Un	10	
	Derivador 2 Saídas, 18dB Atenua./saída	JD2-18	7,00	Un	10	
	Derivador 2 Saídas, 22dB Atenua./saída	JD2-22	7,00	Un	10	
	Derivador 4 Saídas, 12dB Atenua./saída	JD4-12	9,70	Un	10	
	Derivador 4 Saídas, 14dB Atenua./saída	JD4-14	9,70	Un	10	
	Derivador 4 Saídas, 18dB Atenua./saída	JD4-18	9,70	Un	10	
	Derivador 4 Saídas, 22dB Atenua./saída	JD4-22	9,70	Un	10	
	Derivador 6 Saídas, 16dB Atenua./saída	JD6-16	13,80	Un	10	
	Derivador 6 Saídas, 20dB Atenua./saída	JD6-20	13,80	Un	10	
	Derivador 6 Saídas, 25dB Atenua./saída	JD6-25	13,80	Un	10	
	Derivador 8 Saídas, 16dB Atenua./saída	JD8-16	13,80	Un	10	
	Derivador 8 Saídas, 20dB Atenua./saída	JD8-20	14,40	Un	10	
	Derivador 8 Saídas, 25dB Atenua./saída	JD8-25	14,40	Un	10	
	Fichas e Cargas					
		Cargas F 75 Macho Tipo F	JDC75	0,28	Un	10
		Ficha Macho Fêmea Ângular Tipo F	JDF90	0,56	Un	10
	Nota: As ref. 294, 297 e 298 podem ser fornecidas com uma ou duas fechaduras de segurança com chave, cujo o preço unitário é de 6,00 Euros.					

Descrição	Ref.	Dimensões(mm)	Preço Tabela Unitário	Unid. Med.	Qt. Mínima fornec.
-----------	------	---------------	-----------------------	------------	--------------------

CAIXAS CEMU - Caixas para moradias unifamiliares

Caixas interiores para moradia unifamiliar

Caixa CEMU1	295 - CEMU1	274x324x123	34,00	Un	1
Caixa CEMU2	296 - CEMU2	400x420x155	46,00	Un	1

Caixas exteriores para moradia unifamiliar

Caixa CEMU1	297 - CEMU1	290x330x170	41,00	Un	1
Caixa CEMU2	298 - CEMU2	400x430x170	54,50	Un	1

ATU - Armário Técnico da Urbanização inclui pedestal Inox

ATU monocrorpo 23 U's	ATU23U	740x1125x540	3350,00	Un	1
ATU Duplo Corpo 2x23U's	ATU2x23U	1340x1125x540	5528,00	Un	1



CAIXAS ATE - Armários de telecomunicações de edifícios

Descrição	Ref.	Dimensões(mm)	Preço Tabela Unitário	Unid. Med.	Qt. Mínima Fornecida
Armários interiores de telecomunicações de edifícios					
Caixa ATE interior C2	292 - ATE2	400 x 420 x 155	46,00	Un	1
Caixa ATE interior C3	302 - ATE3	500 x 600 x 160	110,00	Un	1
Caixa ATE interior C4	303 - ATE4	700 x 900 x 160	161,00	Un	1
Caixa ATE interior C5	304 - ATE5	830 x 900 x 200	248,00	Un	1
Caixa ATE interior C6	305 - ATE6	830 x 1070 x 200	295,00	Un	1
Armários exteriores de telecomunicações de edifícios					
Caixa ATE exterior C2	294 - ATE2	400 x 430 x 170	46,00	Un	1
Caixa ATE exterior C3	299 - ATE3	500 x 600 x 160	110,00	Un	1
Caixa ATE exterior C4	300 - ATE4	700 x 900 x 160	161,00	Un	1
Caixa ATE exterior C5	301 - ATE5	830 x 900 x 200	248,00	Un	1
Caixa ATE exterior C6	306 - ATE6	830 x 1070 x 200	295,00	Un	1
Caixa ATE exterior C7	311 - ATE7	830 x 1240 x 200	369,00	Un	1

CAIXAS TIPO C - Caixas da rede colectiva de tubagens - Coluna

Caixas interiores da rede colectiva de tubagens					
Caixa C0	226 - C0	220 x170 x105	7,00	Un	1
Caixa C1	291 - C1	274 x 324 x 125	25,00	Un	1
Caixa C2	292 - C2	400 x 420 x 155	38,00	Un	1
Caixa C3	302 - C3	500 x 600 x 160	100,00	Un	1
Caixa C4	303 - C4	700 x 900 x 160	150,00	Un	1
Caixa C5	304 - C5	830 x 900 x 200	238,00	Un	1
Caixa C6	305 - C6	830 x 1070 x 200	284,00	Un	1
Caixas exteriores da rede colectiva de tubagens					
Caixa C0	226 - C0	220 x170 x 105	7,00	Un	1
Caixa C1	293 - C1	290 x 330 x 170	25,00	Un	1
Caixa C2	294 - C2	400 x 430 x 170	38,00	Un	1
Caixa C3	299 - C3	500 x 600 x 160	100,00	Un	1
Caixa C4	300 - C4	700 x 900 x 160	150,00	Un	1
Caixa C5	301 - C5	830 x 900 x 200	238,00	Un	1
Caixa C6	306 - C6	830 x 1070 x 200	284,00	Un	1
Caixa C7	311 - C7	830 x 1240 x 200	358,00	Un	1

Bastidores

Bastidores de Chão					
Bastidor de Chão 16U	B-05A-16U	600x600x830	359,00	Un	1
Bastidor de Chão 18U	B-05A-18U	600x600x988	383,00	Un	1
Bastidor de Chão 22U	B-05A-22U	600x600x1166	454,00	Un	1
Bastidor de Chão 32U	B-05A-32U	600x600x1610	553,00	Un	1
Bastidor de Chão 42U	B-05A-42U	600x600x2055	674,00	Un	1
Bastidor de Chão 42U	B-068-42U	600x800x2055	1.105,00	Un	1
Bastidor de Chão 42U	B-610-42U	600x1000x2055	1.339,00	Un	1
Bastidor de Chão 42U	B-088-42U	800x800x2055	1.480,00	Un	1
Bastidor de Chão 47U	B-068-47U	600x800x2277	1.370,00	Un	1
Bastidor de Chão 47U	B-610-47U	600x1000x2277	1.588,00	Un	1
Bastidores de Parede					
Bastidor de Parede 6U	B-05FF-6U	600x450x368	167,00	Un	1
Bastidor de Parede 9U	B-05FF-9U	600x450x501	204,00	Un	1
Bastidor ATI (1)	B-ATI	600x450x501	498,00	Un	1
Bastidor de Parede 12U	B-05FF-12U	600x450x635	248,00	Un	1
Bastidor de Parede 15U	B-05FF-15U	600x450x769	263,00	Un	1
Bastidor de Parede de 2 corpos 6U	B-02BC-6U	600x450x368	238,00	Un	1
Bastidor de Parede de 2 corpos 9U	B-02BC-9U	600x550x501	287,00	Un	1
Bastidor de Parede de 2 corpos 15U	B-02BC-15U	600x550x769	359,00	Un	1



(1) Inclui: Fan de ventilação e painéis laterais amovíveis, Patch Painel Cat6, Patch Painel Coaxial 16 tomadas, Patch Painel com FO BOX, Patch Painel organizador de cabos, Adaptadores SC APC, Bloco 6 Tomadas schuko, conjuntos de parafusos.

Descrição	Ref.	Preço Tabela Unitário	Unid. Med.	Ot. Mínima Fornecida	
Acessórios - Bastidores					
Placa de Fundo 1U	B-J001	4,66	Un	1	
Placa de Fundo 2U	B-J002	8,70	Un	1	
Placa de Fundo 3U	B-J003	12,30	Un	1	
Placa Passa Cabos 1UA	B-J004	12,70	Un	1	
Placa Passa Cabos 1UB	B-J005	11,20	Un	1	
Placa Passa Cabos 1UC	B-J006	13,25	Un	1	
Placa de escovas passa cabos 1U	B-J007	14,50	Un	1	
Conjunto Parafuso Anilha, Porca para fix. painéis U	B-J013	0,49	Un	1	
Gaveta Cantilever Amovível com Guias	B-J015	64,20	Un	1	
Prateleira 1U	B-J017-1U	29,50	Un	1	
Prateleira 2U	B-J017-2U	64,00	Un	1	
Painéis Cegos 1U	B-J019-1U	4,25	Un	1	
Painéis Cegos 2U	B-J019-2U	8,60	Un	1	
Painéis Cegos 4U	B-J019-4U	12,50	Un	1	
Dispositivo de Ventilação	B-J020	13,30	Un	1	
Rodízios	B-J021	3,90	Un	1	
Pé de Apoio Regulável	B-J022	2,65	Un	1	
Régua de Energia de 6 Tomadas Schuko com Interrup. (2U)	B-J023	13,00	Un	1	
Régua de Energ. de 6 Tomadas Schuko e switch + protec. de sobreintensidade para bastidores com Interruptor (1U)	B-J024	41,00	Un	1	
Patch Panel 1U 24 RJ45 Cat5e	B-P004	53,00	Un	1	
Patch Panel 2U 48 RJ45 Cat5e	B-P005	79,00	Un	1	
Patch Panel 1U 24 RJ45 Cat5e, Porta Cabos Front.	B-P012	57,00	Un	1	
Patch Panel 1U 24 RJ45 Cat5e para Bastidor de Parede	B-P016	64,00	Un	1	
Patch Panel 1U 24 RJ45 Cat6 Amarrador de Cabos Post.	B-P018	72,00	Un	1	
Patch Panel 1U 24 RJ45 Cat6, Porta Cabos Front.	B-P019	137,00	Un	1	
Patch Panel 2U 48 RJ45 Cat6, Porta Cabos Front.	B-P020	247,00	Un	1	
Patch Panel 1U 24 RJ45 Cat6, Amarrador de Cabos Post.	B-P021	118,00	Un	1	
Patch Panel 2U 48 RJ45 Cat6	B-P022	234,00	Un	1	
Placa 1U Repart. de Sinal Coaxial (2400Mhz) 8 Saídas	B-P037-8	116,00	Un	1	
Placa 1U Repart. de Sinal Coaxial (2400Mhz) 16 Saídas	B-P037-16	127,00	Un	1	
Placa 1U Repart. de Sinal Coaxial (2400Mhz) 24 Saídas	B-P037-24	139,00	Un	1	
Painel de topo com 4 fans de vent. para bastidor de chão	B-P050	97,50	Un	1	
Painel 1U Termostato control. digital com sonda de temp.	B-JG01	147,00	Un	1	
Painel fibra ópt. 2U c/2 boxes para 4 saídas fibra. Inclui adap. SC/APC	GPX-4820-4	57,00	Un	1	
Painel de fibra óptica 1U, 12 fibras SC/APC (não inclui adap. AC/APC)	GPX-4820-12	121,00	Un	1	
Painel de fibra óptica 1U, 24 fibras SC/APC (não inclui adap. AC/APC)	GPX-4820-24	126,00	Un	1	
Adaptadores para fibra óptica SC/APC Simplex	SC-APC SIMP	1,75	Un	1	
Empalme Ficha tipo F (fêmea - fêmea) para cabo coaxial	FFF Simples	0,42	Un	1	
Tomada RJ45 tipo AMP CAT6 para painel refª B-P008-24RJ45	RJ45CAT6	1,90	Un	1	
Painel 19" p/aløj. de 24 mód. RJ45 formato AMP CAT6 (vazio)	B-P008-24RJ45	11,48	Un	1	
Painel 19" p/aløj. de 24 adapt. SC/APC simp. (vazio)	B-P040-24SC	11,48	Un	1	
Painel 19" p/aløj. de 24 Fichas fêmea tipo F p/coaxial (vazio)	B-P040-24CC	11,48	Un	1	
PTI - Ponto de Transição Individual e PCS - Ponto de Concentração de Serviços					
	Instalação embebida	PTI-I	29,40	Un	1
	Instalação saliente	PTI-E	27,70	Un	1
	Instalação embebida - 2 saídas	PCS-I2	39,60	Un	1
	Instalação embebida - 4 saídas	PCS-I4	55,76	Un	1
	Instalação saliente - 2 saídas	PCS-E2	38,10	Un	1
	Instalação saliente - 4 saídas	PCS-E4	53,760	Un	1

Contactos das Direcções, Armazém
e Promoção Comercial:

Comércio Nacional

Dr.^a Cristina Thorbjörnsen
cristina.thor@jssl-online.net

Comércio Exportação

Dr. Tomás Brito
tomas.brito@jssl-online.net

Promotor Comercial Norte e Centro

Eng.^o Ricardo Vinagreiro
Tel: (+351) 93 490 07 53
rvinagreiro@jssl-online.net

Promotor Comercial Centro e Sul

Eng.^o Carlos Nogueira
Tel: (+351) 93 490 11 38
cnogueira@jssl-online.net

Armazém

Sandra Teles
Tel: 214344670
steles@jssl-online.net

Sucursal em Espanha

Rodolfo Adiego
Tel: (+34) 913322828
info.jssl@gmail.com

Fábrica/Armazém

Estrada das Palmeiras 34
2734-504 Barcarena, Portugal

Sede

Rua Mário Castelhana, n.º3
Zona Industrial Queluz de Baixo
Apartado 1007, 2730-120
Barcarena - Portugal

JSSL

Material Eléctrico



COORDENADAS GPS JSSL- FÁBRICA/ARMAZÉM
Latitude: 38.73813 °, Longitude; -9.269661 °

Para consulta ou descarga de Declarações de Conformidade e Certificados da Empresa ou dos Produtos, favor aceder ao link da página web JSSL: www.jssl-online.net

Nos links:

Declarações de Conformidade, Certificações

Esta Tabela de Preços substitui a anterior de 2015/16.

Todas as informações fornecidas pela presente Tabela (características e cotas) são indicativas, aconselhamos a consulta do catálogo em www.jssl-online.net



INFO@JSL-ONLINE.NET
+351 21 434 4670



WWW.JSL-ONLINE.NET
WWW.JSL-ONLINE.COM



ESTRADA DAS PALMEIRAS
34, 2734-504 BARCARENA
PORTUGAL

JSL - Material Eléctrico, S.A.

Sede

Rua Mário Castelhana, nº3 - Zona Industrial Queluz de Baixo

Apartado 1007, 2730 – 120 Barcarena - Portugal

Tel (+351) 21 434 46 70 Fax (+351) 21 435 31 50

M (+351) 91 997 50 67/ (+351) 93 490 06 90/ (+351) 96 273 67 09

info@jsl-online.net

Fábrica

Estrada Palmeiras 34

Queluz de Baixo

2734-504 BARCARENA - Portugal

Sucursal em Espanha

Avenida Democracia Nº 7 Nave 112 Planta 1 - 28031

Madrid - España

Tel (+34) 91 332 28 28 Fax (+34) 91 332 0151

info.jsl@gmail.com